



Master Kitchen

Lavatrice

MANUALE DELL'UTENTE

MKWM FS60714 INV Touch B
MKWM FS60814 INV Touch B
MKWM FS60914 INV Touch B

Leggere il presente manuale 

Leggere tutte le istruzioni e le spiegazioni per una corretta installazione prima dell'uso. Seguire attentamente le istruzioni. Tenere a portata di mano le istruzioni per un uso successivo. Se l'apparecchio viene venduto o ceduto a terzi, assicurarsi che il nuovo proprietario riceva anche le rispettive istruzioni per l'uso.

INDICE

ISTRUZIONI PER LA SICUREZZA

Istruzioni per la sicurezza.....	2
----------------------------------	---

INSTALLAZIONE

■ Descrizione dell'apparecchio	9
■ Installazione.....	10

FUNZIONAMENTO

■ Avvio rapido.....	13
■ Prima di ogni lavaggio.....	15
■ Vaschetta dei detersivi.....	16
■ Pannello di controllo	18
■ Programmi	19
■ Opzioni	25

MANUTENZIONE

■ Pulizia e manutenzione.....	30
■ Risoluzione dei problemi.....	34
■ Specifiche tecniche	35
■ Scheda prodotto	37

ISTRUZIONI PER LA SICUREZZA

■ Istruzioni per la sicurezza

Leggere attentamente le seguenti informazioni sulla sicurezza e attenersi rigorosamente alle istruzioni per ridurre al minimo il rischio di incendio, esplosione o scosse elettriche, o per prevenire danni materiali, lesioni personali o addirittura la morte. Il mancato rispetto di queste istruzioni invaliderà qualsiasi garanzia.

Avvertenza!

Questo simbolo e questa parola di avvertimento indicano una situazione potenzialmente pericolosa che può causare la morte o gravi lesioni, a meno che non venga evitata.

Attenzione!

Questo simbolo e questa parola di avvertimento indicano una situazione potenzialmente pericolosa che può provocare lesioni minori o lievi, o danni alle cose e all'ambiente.

Nota!

Questo simbolo e questa parola di avvertimento indicano una situazione potenzialmente pericolosa che può causare lesioni minori o lievi.

! Avvertenza!

PERICOLO DI SCOSSE ELETTRICHE

- Se il cavo di alimentazione è danneggiato, deve essere sostituito dal produttore, il suo agente di manutenzione o da persone con una qualifica simile per evitare qualsiasi pericolo.
- Se la lavatrice è danneggiata, non deve essere messa in funzione se

ISTRUZIONI PER LA SICUREZZA

non è stata prima riparata dal produttore, dal suo agente di manutenzione o da persone con una qualifica analoga.

Rischio di scosse elettriche!

- Questo apparecchio può essere utilizzato da bambini dagli 8 anni in su e da persone con ridotte capacità psichiche, sensoriali o mentali o prive dell'esperienza e delle conoscenze necessarie, solo se lo utilizzano sotto la supervisione di una persona responsabile o secondo le istruzioni ricevute per un uso sicuro dell'apparecchio e se ne comprendono i pericoli. I bambini non devono giocare con l'apparecchio. Le operazioni di pulizia e manutenzione a carico dell'utente non devono essere effettuate da bambini senza la supervisione di un adulto.

- I bambini devono essere sorvegliati per garantire che non giochino con l'apparecchio.

- I bambini di età inferiore o uguale ai 3 anni devono essere tenuti lontani dall'apparecchio o sorvegliati continuamente.

- Animali e bambini potrebbero salire sulla lavatrice.

Controllare la lavatrice prima di ogni operazione.

- Non salire o sedersi sull'apparecchio.

LUOGO DI INSTALLAZIONE E AREA CIRCOSTANTE

- I detersivi e gli additivi di lavaggio devono essere tenuti in un luogo sicuro, fuori dalla portata dei bambini.

- Non installare la lavatrice su un pavimento con moquette.

L'ostruzione delle aperture con un tappeto può danneggiare la lavatrice.

- Tenere l'apparecchio lontano da fonti di calore e dalla luce diretta del sole, per evitare che le parti in plastica e gomma si corrodano.

- Non utilizzare l'apparecchio in ambienti umidi o in ambienti dove sono presenti gas esplosivi o caustici. In caso di perdite o spruzzi d'acqua, lasciare asciugare l'apparecchio all'aria aperta.

- L'apparecchio non deve essere installato dietro ad uno sportello con serratura, uno sportello scorrevole o uno sportello con cerniera sul lato opposto a quello della lavatrice.

ISTRUZIONI PER LA SICUREZZA

- Non utilizzare la lavatrice in ambienti con una temperatura inferiore a 5°C. Ciò può danneggiarne i componenti. Se ciò è inevitabile, assicurarsi di scaricare completamente l'acqua dall'apparecchio dopo ogni utilizzo (vedere la sezione "Manutenzione - Pulizia del filtro della pompa di scarico") per evitare i danni causati dal gelo.
- Non usare spray o sostanze infiammabili nelle immediate vicinanze dell'apparecchio.

INSTALLAZIONE

- Rimuovere tutto il materiale di imballaggio e i bulloni di fissaggio per il trasporto prima di utilizzare l'apparecchio. In caso contrario, possono verificarsi gravi danni.
- L'apparecchio è dotato di una sola valvola d'ingresso e può essere unicamente collegato alla rete di alimentazione dell'acqua fredda.
- La spina di rete deve essere accessibile dopo l'installazione.
- Prima di lavare i vestiti per la prima volta, eseguire un ciclo completo della lavatrice a vuoto.
- Prima di utilizzare la lavatrice, occorre calibrarla.
- Non collocare oggetti troppo pesanti sull'apparecchio, come ad esempio contenitori d'acqua o dispositivi di riscaldamento.
- Utilizzare i nuovi set di tubi forniti con l'apparecchio e non riutilizzare i vecchi set di tubi.
- Pressione max di ingresso dell'acqua 1 MPa. Pressione min. di ingresso dell'acqua 0,05 MPa.

COLLEGAMENTO ELETTRICO

- Assicurarsi che il cavo di alimentazione non venga schiacciato dalla lavatrice, poiché potrebbe danneggiarsi.
- Collegare l'apparecchio a una presa con messa a terra protetta da un fusibile conforme ai valori riportati nella tabella "Specifiche tecniche". L'installazione della messa a terra deve essere eseguita da un elettricista qualificato. Assicurarsi che la lavatrice sia installata in

ISTRUZIONI PER LA SICUREZZA

conformità con le norme locali.

• I collegamenti elettrici e dell'acqua devono essere effettuati da un tecnico qualificato secondo le istruzioni del produttore e le norme di sicurezza locali.



Avvertenza!

- Non usare spine multiple o prolunghe.
- L'apparecchio non deve essere dotato di un dispositivo di commutazione esterno, come ad esempio un timer, e non deve essere collegato ad un circuito che viene regolarmente acceso e spento.
- Non estrarre la spina dalla presa di rete se c'è gas infiammabile nell'ambiente circostante.
- Non estrarre la spina di alimentazione con le mani bagnate.
- Tirare sempre la spina, non il cavo.
- Scollegare sempre l'apparecchio se non viene utilizzato.

COLLEGAMENTI DELL'ACQUA

• Controllare i collegamenti dei tubi di ingresso dell'acqua, il rubinetto dell'acqua e il tubo di uscita, per verificare che non ci siano problemi dovuti a cambiamenti di pressione dell'acqua. Se i raccordi si allentano o se presentano delle perdite, chiudere il rubinetto dell'acqua e farlo riparare. Non utilizzare l'apparecchio prima che tutti i tubi siano installati correttamente da persone qualificate.

• L'oblò di vetro può diventare molto caldo durante il funzionamento. Tenere i bambini e gli animali domestici lontano dalla lavatrice quando è in funzione.

• I tubi di ingresso e di uscita dell'acqua devono essere installati in modo sicuro e non devono essere danneggiati. Altrimenti, possono verificarsi perdite d'acqua.

• Non rimuovere il filtro della pompa di scarico quando c'è ancora acqua nell'apparecchio. Grandi quantità d'acqua possono fuoriuscire e vi è il rischio di scottature a causa dell'acqua calda.

FUNZIONAMENTO E MANUTENZIONE

- Non usare solventi infiammabili, esplosivi o tossici. Non usare benzina, alcool ecc. come detergenti. Usare solo detergenti adatti al lavaggio in lavatrice.
- Assicurarci che tutte le tasche siano state svuotate. Oggetti affilati e rigidi, come monete, spille, chiodi, viti, sassi, ecc. possono danneggiare gravemente la lavatrice.
- Rimuovere dalle tasche oggetti quali accendini e fiammiferi prima di mettere i capi in lavatrice.
- Risciacquare accuratamente i capi che sono stati lavati a mano.
- I capi sporchi di sostanze come olio da cucina, acetone, alcool, benzina, cherosene, smacchiatori, trementina, cere e prodotti deceranti devono essere lavati in acqua calda con una quantità extra di detersivo, prima di essere asciugati a macchina.
- Articoli imbottiti con gommapiuma (schiuma di lattice), cuffie per la doccia, tessuti impermeabili, articoli con supporto in gomma e vestiti o cuscini con inserti in gommapiuma non devono essere asciugati a macchina.
- Gli ammorbidenti, o prodotti simili, devono essere utilizzati come specificato nelle istruzioni per l'uso.
- Non cercare mai di aprire l'oblò con forza. L'oblò si sblocca poco dopo la fine di un ciclo.
- Si prega di non chiudere l'oblò esercitando una forza eccessiva. Se risulta difficile chiudere l'oblò, verificare se i vestiti da lavare sono stati introdotti e distribuiti bene all'interno.

ISTRUZIONI PER LA SICUREZZA

- Scollegare sempre la spina dell'apparecchio e chiudere il rubinetto dell'acqua prima della pulizia e della manutenzione e dopo ogni utilizzo.
- Non versare acqua sull'apparecchio per pulirlo. Rischio di scosse elettriche!
- Gli interventi di riparazione devono essere eseguiti unicamente dal produttore, da un agente dell'assistenza o da persone altrettanto qualificate, per evitare possibili rischi. Il produttore non sarà responsabile dei danni causati dall'intervento di persone non autorizzate.

TRASPORTO

- Prima del trasporto:
 - I bulloni devono essere reinstallati sulla lavatrice da una persona esperta.
 - L'acqua accumulata deve essere scaricata dalla lavatrice.
- Questo apparecchio è pesante. Trasportarlo con cura. Non afferrare parti sporgenti della lavatrice durante il sollevamento. L'oblò della lavatrice non può essere utilizzato come un'impugnatura.

USO PREVISTO

Questo apparecchio è destinato esclusivamente all'uso domestico ed è pensato per lavare normali quantità di capi adatti al lavaggio in lavatrice e all'asciugatura a macchina. Questo apparecchio è pensato unicamente per un uso interno e non deve essere utilizzato in una configurazione ad incasso. Utilizzare unicamente nel rispetto delle presenti istruzioni. Questo apparecchio non è pensato per un uso commerciale.

Qualsiasi altro uso è considerato improprio. Il produttore non è responsabile per eventuali danni o ferite che possono derivare da un uso inadeguato.

- Questo apparecchio è pensato per essere utilizzato in applicazioni domestiche e per usi simili, come ad esempio:
 - Zone cucina per il personale di negozi, uffici e altri ambienti di lavoro;

ISTRUZIONI PER LA SICUREZZA

- Agriturismi;
- Da parte dei clienti in hotel, motel e altri ambienti di tipo residenziale;
- Ambienti di tipo bed and breakfast;
- Aree comuni in condomini o in lavanderie.

Imballaggio/Vecchio apparecchio



Questo marchio indica che l'apparecchio non deve essere smaltito insieme agli altri rifiuti domestici all'interno dell'UE. Per prevenire possibili danni all'ambiente o alla salute umana derivanti da uno smaltimento incontrollato dei rifiuti, si raccomanda di riciclarli in modo responsabile per favorire il riutilizzo sostenibile delle risorse materiali. Per restituire il dispositivo usato, si prega di utilizzare i sistemi di raccolta previsti o di contattare il rivenditore presso il quale l'apparecchio è stato acquistato. Questi si occuperanno di ritirare l'apparecchio e garantirne un riciclo sicuro per l'ambiente.

INSTALLAZIONE

■ Descrizione dell'apparecchio

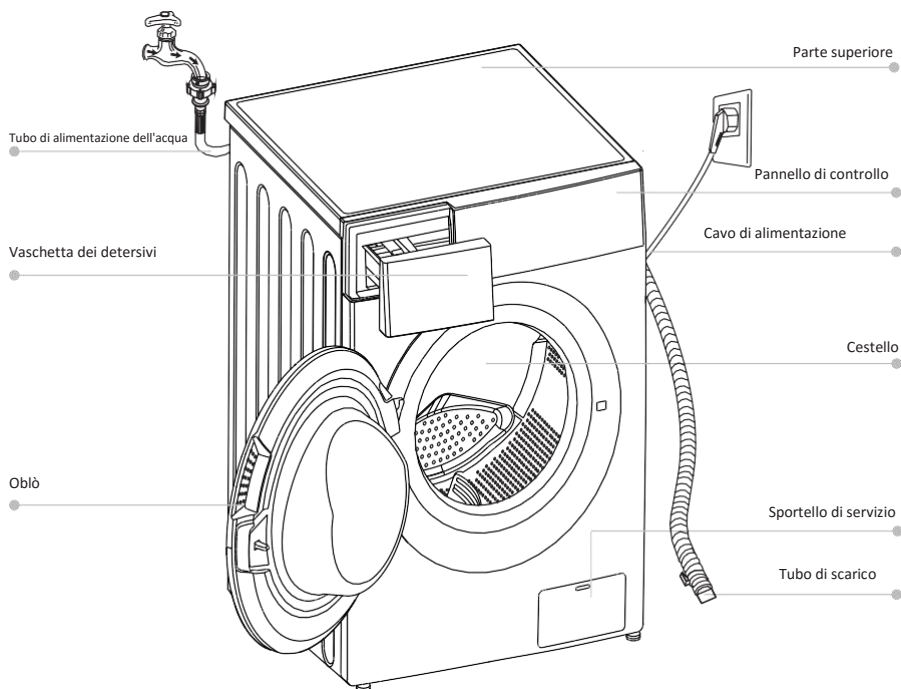

📌 Nota!

- L'immagine del prodotto serve unicamente a titolo illustrativo, si prega pertanto di fare riferimento al prodotto reale.

Accessori

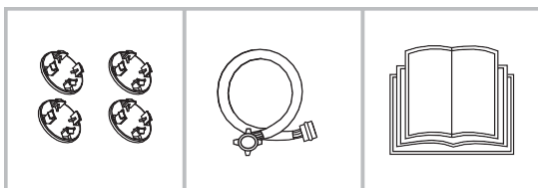

4 tappi di chiusura

1 tubo di
alimentazione
di acqua
fredda

1 manuale dell'utente

INSTALLAZIONE

■ Installazione

Area di installazione

⚠ Avvertenza!

- La stabilità è importante per evitare che l'apparecchio si sposti! Assicurarsi che la lavatrice sia posizionata su una superficie livellata e stabile.
- Assicurarsi che l'apparecchio non sia appoggiato sul cavo di alimentazione.
- Assicurarsi di mantenere le distanze minime dalle pareti, come raffigurato nell'immagine.

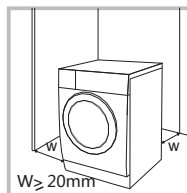

Prima di installare la lavatrice, scegliere una posizione che abbia le seguenti caratteristiche:

1. Superficie rigida, asciutta e piana
2. Evitare l'esposizione alla luce diretta del sole
3. Ventilazione sufficiente
4. Temperatura ambiente superiore a 0°C
5. Tenere lontano da fonti di calore, come ad esempio bruciatori a carbone o a gas.

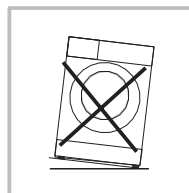

Disimballaggio della lavatrice

⚠ Avvertenza!

- Il materiale di imballaggio (ad es. pellicole, polistirolo) può essere pericoloso per i bambini.
- Vi è il rischio di soffocamento! Tenere il materiale di imballaggio fuori dalla portata dei bambini.

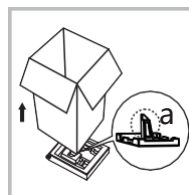

1. Rimuovere la scatola di cartone e l'imballaggio in polistirolo.
2. Sollevare la lavatrice e rimuovere l'imballaggio dalla base. Assicurarsi che il piccolo triangolo in schiuma (a) venga rimosso insieme al pannello di base. In caso contrario, appoggiare l'unità sul lato e rimuoverlo manualmente.
3. Rimuovere il nastro adesivo utilizzato per fissare il cavo di alimentazione e il tubo di scarico.
4. Rimuovere il tubo di alimentazione dal cestello.

INSTALLAZIONE

Rimozione dei bulloni di trasporto

⚠ Avvertenza!

- Prima di utilizzare l'apparecchio è necessario rimuovere i bulloni di fissaggio per il trasporto che si trovano sul retro.



Allentare i 4 bulloni di fissaggio per il trasporto con una chiave.



Rimuovere i bulloni, comprese le parti in gomma, e conservarli per un uso futuro.



Chiudere i fori con gli appositi tappi.

Livellamento della lavatrice

⚠ Avvertenza!

- I controdadi su tutti e quattro i piedi devono essere avvitati saldamente nelle rispettive sedi.

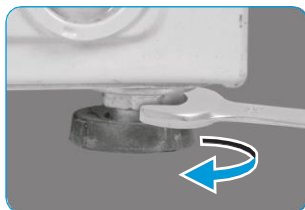

1. Allentare il controdado.
2. Ruotare il piede fino a raggiungere il pavimento.
3. Regolare le gambe e bloccare i dadi con una chiave. Assicurarsi che la lavatrice sia posizionata su una superficie livellata e stabile.

Collegamento del tubo di alimentazione dell'acqua

⚠ Avvertenza!

Per evitare perdite o danni, seguire le istruzioni riportate nel presente capitolo!

- Non piegare, schiacciare, modificare o tagliare il tubo di ingresso dell'acqua.



Collegare il tubo di alimentazione dell'acqua alla valvola di ingresso dell'acqua e al rubinetto dell'acqua fredda, come indicato.



📌 Nota!

- Collegare manualmente senza usare strumenti. Controllare se i raccordi sono ben stretti.

INSTALLAZIONE

Tubo di scarico



Avvertenza!

- Non piegare o tirare il tubo di scarico.
- Posizionare correttamente il tubo di scarico, altrimenti potrebbero verificarsi dei danni dovuti a perdite d'acqua.

Vi sono due modi per posizionare l'estremità del tubo di scarico:

1. Posizionarlo nella vasca di raccolta dell'acqua.
2. Collegarlo al tubo di scarico di derivazione della

vasca di raccolta dell'acqua.

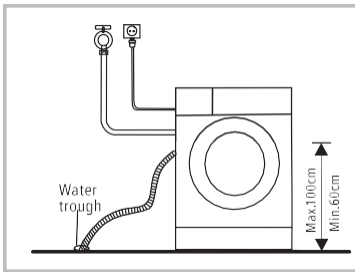

Vasca di raccolta dell'acqua

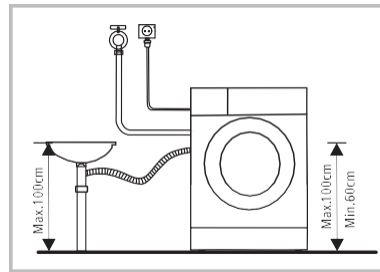

FUNZIONAMENTO

■ Avvio rapido

⚠ Attenzione!

- Prima del lavaggio, assicurarsi che la lavatrice sia installata correttamente.
- L'apparecchio è stato accuratamente controllato prima di uscire dalla fabbrica. Per rimuovere eventuali residui d'acqua e neutralizzare possibili odori, si raccomanda di pulire l'apparecchio prima del primo utilizzo. Per questo motivo, avviare il programma Cotone a 90°C senza biancheria e detersivo.

📌 Calibrazione

Si raccomanda di calibrare la lavatrice, in modo che possa funzionare al meglio. L'apparecchio è in grado di rilevare la quantità di biancheria caricata. Questa funzione consente di ottimizzare le prestazioni dell'apparecchio, riducendo il consumo di energia e acqua e facendovi risparmiare tempo e denaro. Per questo motivo, si raccomanda di calibrare l'apparecchio per un uso ottimale.

- 1- Rimuovere tutti gli accessori dal cestello e chiudere l'oblò; 2- Inserire la spina di rete nella presa;
- 3- Accendere la lavatrice e premere contemporaneamente "Velocità" e "Ritardo" per 10 secondi fino a quando viene visualizzato "t19";
- 4- Premere [>| |] per avviare l'apparecchio e attendere fino a quando sul display viene visualizzato "*****".



FUNZIONAMENTO

1. Prima del lavaggio

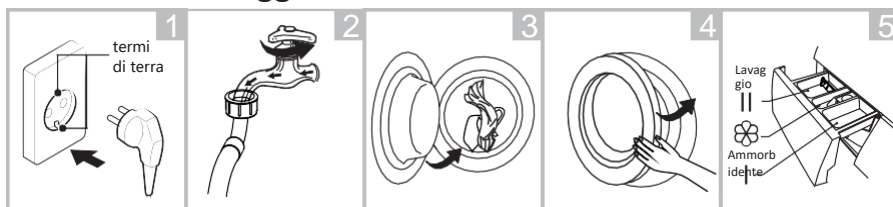

Inserire la spina

Aprire il rubinetto

Caricare la lavatrice

Chiudere l'oblò

Aggiungere il detersivo

Nota!

- Il detersivo deve essere aggiunto nello scomparto I se è selezionata la funzione di prelavaggio.

2. Lavaggio



Selezionare il programma

Selezionare una funzione o lasciare le impostazioni predefinite

Premere Avvio/Pausa per avviare il programma

3. Dopo il lavaggio

L'avvisatore acustico suona e sul display viene visualizzato il messaggio "Fine".

FUNZIONAMENTO

■ Prima di ogni lavaggio

- La temperatura ambiente della lavatrice deve essere compresa tra 5 e 40°C. Se utilizzata al di sotto di 0°C, la valvola di ingresso e il sistema di scarico possono danneggiarsi. Se la lavatrice viene installata in condizioni di congelamento, dovrà successivamente essere trasferita in un ambiente con una normale temperatura, per garantire che il tubo di alimentazione dell'acqua e il tubo di scarico si scongelino prima dell'uso.
- Si prega di controllare le etichette per il lavaggio della biancheria e le istruzioni per l'uso del detersivo prima del lavaggio. Utilizzare un detersivo non schiumogeno o poco schiumogeno adatto al lavaggio in lavatrice.

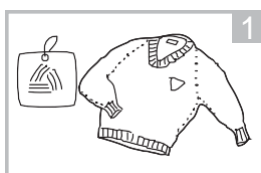

Controllare l'etichetta delle istruzioni di lavaggio

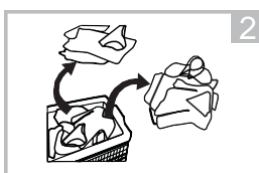

Suddividere la biancheria in base al colore e al tipo di tessuto

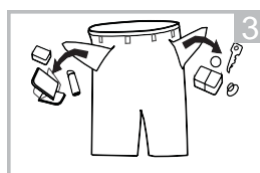

Vuotare le tasche

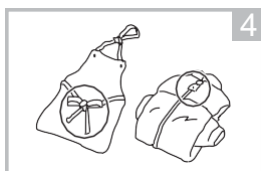

Legare insieme lunghe strisce di tessuto e le cinture, chiudere cerniere e bottoni

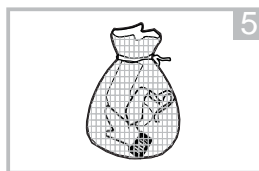

Inserire gli oggetti più piccoli in un sacchetto per il bucato

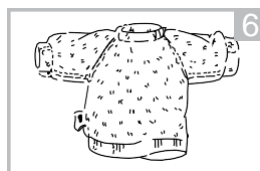

Lavare al rovescio i capi in tessuti che formano pelucchi e a pelo lungo

⚠ Avvertenza!

- Non lavare o asciugare capi che siano stati puliti, lavati, inzuppati o tamponati con sostanze combustibili o esplosive, come ad esempio cera, olio, vernice, benzina, alcool, kerosene e altri materiali infiammabili.
- Il lavaggio di singoli capi di abbigliamento può creare una grande eccentricità e generare un allarme dovuto alla forte oscillazione della lavatrice. Pertanto, si raccomanda di aggiungere uno o due capi al lavaggio, in modo che la centrifuga possa essere eseguita senza problemi.

FUNZIONAMENTO

■ Vaschetta dei detersivi

- I Prelavaggio
- II Lavaggio principale
- ☼ Ammorbidente
- ☼ Pulsante di rilascio per l'estrazione della
- ☼ Vaschetta dei detersivi

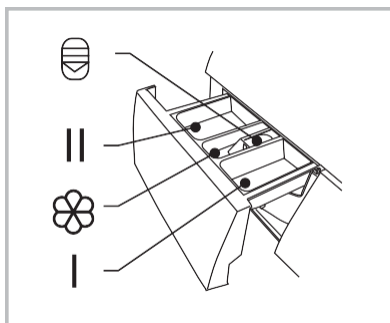

! Attenzione!

- Il detersivo deve essere aggiunto nello scomparto "I" solo dopo avere selezionato la funzione di prelavaggio.

Programma	I	II	☼	Programma	I	II	☼
Cotone	○	●	○	Solo centrifuga			
Sintetici	○	●	○	Capi ingombranti	○	●	○
Misto	○	●	○	Lana		●	○
Sport	○	●	○	Rapido 15'		●	○
Baby care	○	●	○	Rapido 45'	○	●	○
Jeans	○	●	○	20°C		●	○
Risciacquo e centrifuga			○	Intensivo		●	○
ECO 40-60		●	○				

● Obbligatorio ○ Opzionale

Raccomandazioni per l'uso del detersivo

Detergente raccomandato per il lavaggio	Cicli di lavaggio	Temperatura di lavaggio	Tipo di biancheria e tessuti
Detersivo per lavaggi intensivi con agenti sbiancanti e sbiancanti ottici	Cotone, ECO 40-60, Misti, Capi ingombranti	20/30/ 40/60	Capi bianchi in cotone o lino a prova di bollitura
Detersivo per capi colorati senza agenti sbiancanti e sbiancanti ottici	Cotone, ECO 40-60, Misti, Capi ingombranti	A freddo/20/30 /40	Capi colorati in cotone o lino
Detersivo per capi colorato o delicato senza sbiancanti ottici	Sintetici	A freddo/20/30 /40	Capi colorati in fibre di facile manutenzione o materiali sintetici
Detersivo delicato	Sintetici	20/30	Tessuti delicati, seta, viscosa
Detergente speciale per la lana	Lana	20/30	Lana

Nota!

- Il detersivo o l'additivo agglomerante o ruvido può essere diluito in un po' d'acqua prima di versarlo nella vaschetta dei detersivi, per evitare che l'ingresso si blocchi causando il trabocco dell'acqua.
- Scegliere il tipo di detersivo adatto per ottenere il massimo delle prestazioni di lavaggio e il minimo consumo di acqua ed energia
- Per ottenere il miglior risultato di pulizia è importante dosare correttamente il detersivo.
- Usare una quantità ridotta di detersivo se il cestello non è riempito completamente.
- Adattare sempre la quantità di detersivo alla durezza dell'acqua; se l'acqua del rubinetto è dolce, usare meno detersivo.
- Dosare in base al livello di sporco della biancheria da lavare; i vestiti meno sporchi richiedono meno detersivo.
- I detersivi ad alta concentrazione (compatti) devono essere dosati in modo particolarmente accurato.

I seguenti sintomi sono un segno di sovradosaggio del detersivo:

- formazione di schiuma pesante
- scarso risultato di lavaggio e risciacquo.

I seguenti sintomi sono un segno di basso dosaggio del detersivo:

- il bucato diventa grigio
- accumulo di depositi di calcare nel cestello, sull'elemento riscaldante e/o sulla biancheria.

FUNZIONAMENTO

■ Pannello di controllo

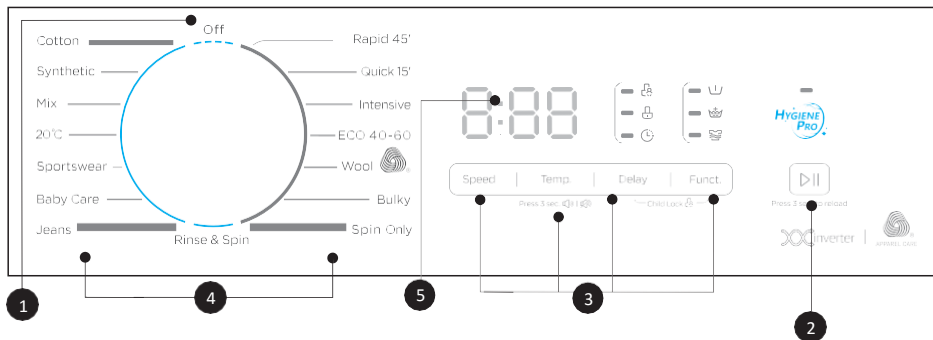

1 On/Off
Accendere e spegnere l'apparecchio.

1 Avvio/Pausa
Avvia o mette in pausa il programma.

5 Opzione
Consente di selezionare funzioni aggiuntive e si accenderà una volta selezionata la funzione desiderata.

4 Programmi
Sono disponibili diversi programmi secondo il tipo di biancheria da lavare.

5 Display
Il display mostra le impostazioni, il tempo residuo stimato, le opzioni e i messaggi di stato.

The diagram shows the control panel with callouts A through G pointing to specific elements:

- A:** Points to the digital display.
- B:** Points to the 'Sicurezza bambini' button.
- C:** Points to the 'Blocco oblio' button.
- D:** Points to the 'Prelavaggio' button.
- E:** Points to the 'Extra risciacquo' button.
- F:** Points to the 'Lavaggio Extra' button.
- G:** Points to the 'Avvio ritardato' button.

A Display	
Lavaggio	Avvio ritardato
125	2h
Velocità	Errore
100	E 30
Fine	Temp.
End	30

FUNZIONAMENTO

■ Programmi

Programma	Carico (kg)			Tempo visualizzato		
	7,0	8,0	9,0	7,0	8,0	9,0
Cotone	7,0	8,0	9,0	03:49	03:49	03:49
Sintetici	3,5	4,0	4,5	03:28	03:28	03:28
Misti	7,0	8,0	9,0	01:30	01:30	01:30
20°C	3,5	4,0	4,5	01:11	01:11	01:11
Sport	3,5	4,0	4,5	01:16	01:16	01:16
Baby Care	7,0	8,0	9,0	01:52	01:52	01:52
Jeans	7,0	8,0	9,0	01:56	01:56	01:56
Risciacquo e centrifuga	7,0	8,0	9,0	00:30	00:30	00:30
Solo centrifuga	7,0	8,0	9,0	00:12	00:12	00:12
Capi ingombranti	7,0	8,0	9,0	01:48	01:48	01:48
Lana	2,0	2,0	2,0	01:07	01:07	01:07
ECO 40-60	2,0	2,0	2,0	03:13	03:32	03:41
Intensivo	7,0	8,0	9,0	03:48	03:48	03:48
Rapido 15'	2,0	2,0	2,0	00:15	00:15	00:15
Rapido 45'	2,0	2,0	2,0	00:45	00:45	00:45



Nota!

- I parametri di questa tabella vengono forniti unicamente come riferimento per l'utente. I parametri effettivi possono essere diversi da quelli riportati nella tabella sopra citata.

FUNZIONAMENTO

Programmi

MKWM FS60714 INV Touch B							
Ciclo	Capacità nominale in kg	Impostazione temperatura	Durata del ciclo in ore e minuti	Consumo di energia in kwh/ciclo operativo	Consumo di acqua in litri/ciclo operativo	Massima temperatura in °C ¹⁾	Umidità residua in %/velocità di centrifuga ²⁾
Cotone (60°C)	7.0	60	3:54	1.392	65	60	53/1400
Mix	7.0	40	1:30	0.713	65	40	70/800
20°C	3.5	20	1:11	0.194	41	20	65/1000
Rapido 15'	2.0	A freddo	0:15	0.03	40	A freddo	75/800
Intensivo	7.0	40	3:48	1.066	65	40	70/800
ECO 40-60	3.5	--	2:42	0.47	44	34	53/1400
	7.0	--	3:28	0.775	54	36	53/1400
	2.0	--	2:42	0.2	35	21	53/1400

- I dati sopra riportati servono solo come riferimento e possono cambiare a causa delle diverse condizioni di utilizzo effettivo.
- I valori indicati per i programmi diversi dal programma ECO 40-60 sono solo indicative.
- In conformità con la norma EN 60456:2016/prA2019 e (UE)2019/2014, (UE)2019/2023 la classe di efficienza energetica UE è: B
Programma di test energetico: ECO 40-60. Altro come da impostazione predefinita. Mezzo carico per una lavatrice da 7,0 Kg: 3,5 Kg.
Un quarto di carico per una lavatrice da 7,0 Kg: 2,0 Kg.

FUNZIONAMENTO

■ Programmi

MKWM FS60814 INV Touch B							
Ciclo	Capacità nominale in kg	Impostazione temperatura	Durata del ciclo in ore e minuti	Consumo di energia in kwh/ciclo operativo	Consumo di acqua in litri/ciclo operativo	Massima temperatura in °C ¹⁾	Umidità residua in %/velocità di centrifuga ²⁾
Cotone (60°C)	8.0	60	3:54	1.498	71	60	53/1400
Mix	8.0	40	1:30	0.772	71	40	70/800
20°C	4.0	20	1:11	0.200	44	20	65/1000
Rapido 15'	2.0	A freddo	0:15	0.03	40	A freddo	75/800
Intensivo	8.0	40	3:48	1.136	71	40	70/800
ECO 40-60	4.0	--	2:48	0.504	46	29	53/1400
	8.0	--	3:38	0.857	59	34	53/1400
	2.0	--	2:48	0.24	37	21	53/1400

- I dati sopra riportati servono solo come riferimento e possono cambiare a causa delle diverse condizioni di utilizzo effettivo.
- I valori indicati per i programmi diversi dal programma ECO 40-60 sono solo indicative.
- In conformità con la norma EN 60456:2016/prA2019 e (UE)2019/2014, (UE)2019/2023 la classe di efficienza energetica UE è: B
Programma di test energetico: ECO 40-60. Altro come da impostazione predefinita. Mezzo carico per una lavatrice da 8,0 Kg: 4,0 Kg.
Un quarto di carico per una lavatrice da 8,0 Kg: 2,0 Kg.

FUNZIONAMENTO

■ Programmi

MKWM FS60914 INV Touch B							
Ciclo	Capacità nominale in kg	Impostazione temperatura	Durata del ciclo in ore e minuti	Consumo di energia in kwh/ciclo operativo	Consumo di acqua in litri/ciclo operativo	Massima temperatura in °C ¹⁾	Umidità residua in %/velocità di centrifuga ²⁾
Cotone (60°C)	9.0	60	3:54	1.603	78	60	53/1400
Mix	9.0	40	1:30	0.830	78	40	70/800
20°C	4.5	20	1:11	0.206	48	20	65/1000
Rapido 15'	2.0	A freddo	0:15	0.03	40	A freddo	75/800
Intensivo	9.0	40	3:48	1.206	78	40	70/800
ECO 40-60	4.5	--	2:54	0.63	48	34	53/1400
	9.0	--	3:48	0.935	62	34	53/1400
	2.5	--	2:54	0.22	39	21	53/1400

- I dati sopra riportati servono solo come riferimento e possono cambiare a causa delle diverse condizioni di utilizzo effettivo.
- I valori indicati per i programmi diversi dal programma ECO 40-60 sono solo indicative.
- In conformità con la norma EN 60456:2016/prA2019 e (UE)2019/2014, (UE)2019/2023 la classe di efficienza energetica UE è: B
Programma di test energetico: ECO 40-60. Altro come da impostazione predefinita. Mezzo carico per una lavatrice da 9,0 Kg: 4,5 Kg.
Un quarto di carico per una lavatrice da 9,0 Kg: 2,5 Kg.

FUNZIONAMENTO

- 1) La temperatura più alta raggiunta durante il ciclo di lavaggio per almeno 5 minuti.
- 2) Umidità residua dopo il ciclo di lavaggio in percentuale di contenuto d'acqua e velocità di centrifuga alla quale questo valore è stato ottenuto.
- 3) Il programma ECO 40-60 è in grado di pulire capi di cotone normalmente sporchi e lavabili a 40°C o 60°C nello stesso ciclo. Questo programma è utilizzato per valutare la conformità con il Regolamento (UE) 2019/2023.

I programmi più efficienti in termini di consumo di energia sono generalmente quelli che funzionano a temperature più basse e che durano più a lungo.

Caricare la lavatrice fino alla capacità indicata per i rispettivi programmi contribuirà al risparmio di energia e acqua.

Il rumore e il contenuto di umidità residua dipendono dalla velocità di centrifuga: più alta è la velocità di centrifuga, maggiore è il rumore e più basso è il contenuto di umidità residua.

ⓘ Attenzione!

- Se si verifica un'interruzione dell'alimentazione elettrica mentre la lavatrice è in funzione, una speciale memoria speciale salva il programma selezionato. La lavatrice riprenderà il programma quando l'alimentazione verrà ripristinata.

FUNZIONAMENTO

■ Programmi

Sono disponibili diversi programmi secondo il tipo di biancheria da lavare.

Programmi

Cotone	Tessuti resistenti, tessuti resistenti al calore in cotone o lino.
Sintetici	Per lavare articoli sintetici, come ad esempio camicie, cappotti, capi di composizione mista. Quando si lavano tessuti in maglia, la quantità di detersivo deve essere ridotta per evitare la deformazione delle fibre e la formazione di bolle.
Misti	Carico misto costituito da capi in cotone e materiali sintetici.
20°C Sport	Impostazione predefinita a 20°C, con possibilità di selezionare il lavaggio a freddo. Per lavare l'abbigliamento sportivo.
Baby Care	Lavaggio specifico per i vestiti dei bambini, pensato per garantire una pulizia più profonda e prestazioni di risciacquo migliori per proteggere la pelle del bambino.
Jeans	Lavaggio speciale per i jeans.
Risciacquo e centrifuga	Risciacquo extra con centrifuga.
Solo centrifuga	Centrifuga extra con la possibilità di selezionare la velocità di centrifuga.
Capi ingombranti	Questo programma è stato pensato appositamente per il lavaggio dei piumini.
Lana	Tessuti in lana o lana pregiata lavabili a mano o in lavatrice. Programma di lavaggio particolarmente delicato con pause più lunghe per evitare che i capi si restringano (i tessuti riposano nel liquido di lavaggio).
ECO 40-60	Impostazione predefinita a 40°C non selezionabile, adatta per il lavaggio della biancheria a circa 40°C-60°C.
Intensivo	Per un lavaggio più intenso ed efficace, il tempo di lavaggio è superiore.
Rapido 15'	Programma super rapido, adatto per lavare capi leggermente sporchi o una piccola quantità di biancheria.
Rapido 45'	Per lavare rapidamente una piccola quantità di vestiti poco sporchi.









































Nota!

- Fare riferimento al prodotto acquistato per selezionare i programmi.

FUNZIONAMENTO

Opzioni

Ciclo	Temp. predefinita (°C)	Velocità di centrifuga predefinita in giri/min		Funzioni aggiuntive
		1400	1500	
Cotone	40	1400	1500	   
Sintetici	40	1200	1200	   
Misti	40	800	800	   
20°C	20	1000	1000	 
Sport	40	800	800	 
Baby Care	60	800	800	   
Jeans	60	1000	1000	  
Risciacquo e centrifuga	--	1000	1000	 
Solo centrifuga	--	1000	1000	
Capi ingombranti	40	1000	1000	   
Lana	40	600	600	 
ECO 40-60	40	1400	1500	
Intensivo	40	800	800	
Rapido 15'	A freddo	800	800	
Rapido 45'	40	800	800	  

Nota!

- Per la velocità massima di centrifuga, la durata del programma e altri dettagli del programma ECO 40-60, si prega di fare riferimento al contenuto della Scheda Prodotto.
- Nella tabella sono riportati i vari cicli e le opzioni di regolazione corrispondenti. Alcune opzioni di regolazione potrebbero non essere possibili per un dato ciclo.

FUNZIONAMENTO



Temp.

Quando è necessario, la temperatura di lavaggio può essere regolata premendo il pulsante di regolazione della temperatura nella sequenza di seguito riportata:
Freddo - 20°C - 30°C - 40°C - 60°C - 90°C.

Velocità

Velocità di centrifuga

Quando è necessario, la velocità di centrifuga può essere regolata premendo il pulsante "Velocità" nella sequenza di seguito riportata:
1400: 0-400-600-800-1000-1200-1400
1500: 0-400-600-800-1000-1200-1400-1500



Avvio ritardato

1. Selezionare un programma
2. Premere il pulsante "Avvio ritardato" per selezionare il tempo da impostare di avvio ritardato (0-24 ore).
3. Premere il pulsante [Avvio/Pausa] per avviare la funzione di avvio ritardato.



Selezione del programma



Impostazione del tempo



Avvio

Per annullare la funzione di avvio ritardato, premere il pulsante "Avvio ritardato" prima di iniziare il programma fino a quando sul display viene visualizzato 0 h. Se il programma è già iniziato, spegnere l'apparecchio e riaccenderlo, quindi selezionare un nuovo programma.



Prelavaggio

Funzione di lavaggio extra prima dell'inizio del ciclo di lavaggio principale per aumentare le prestazioni.

Nota: Il detersivo deve essere aggiunto nello scomparto I.



Risciacquo Extra

Selezionando questa funzione, la biancheria sarà sottoposta ad un risciacquo extra.



Lavaggio Extra

Per aumentare il tempo e l'intensità del lavaggio e ottenere un migliore risultato di pulizia della biancheria particolarmente sporca.

FUNZIONAMENTO



IGIENE PRO

Quando l'indicatore Igiene Pro si accende, la funzione corrispondente viene attivata automaticamente per il programma in corso. La funzione di autopulizia si attiva automaticamente ad ogni ciclo di lavaggio.

La funzione Igiene Pro manterrà la biancheria sempre pulita.

FUNZIONAMENTO



Sicurezza bambini

Questa funzione serve ad evitare che i bambini usino impropriamente i comandi.

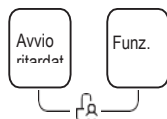

Premere contemporaneamente [Avvio ritardato] e [Funz.] per 3 secondi
finché non viene emesso il segnale acustico. L'indicatore di sicurezza

! Attenzione!

Quando la funzione di sicurezza bambini è attivata, sul display viene visualizzato alternativamente "CL" e il tempo rimanente.

Premendo qualsiasi altro pulsante, l'indicatore di sicurezza bambini lampeggerà per 3 secondi. Al termine del programma, "CL" e "FINE" verranno visualizzati alternativamente sul display per 10 secondi, quindi l'indicatore lampeggerà per 3 secondi.

La funzione di sicurezza bambini disattiva il funzionamento di tutti i pulsanti, tranne il pulsante On/Off e il pulsante corrispondente alla funzione di sicurezza bambini! Solo premendo contemporaneamente i due pulsanti [Avvio ritardato] e [Funz.] è possibile disattivare la funzione sicurezza bambini!
Disattivare la funzione sicurezza bambini prima di selezionare un nuovo programma!



Tacitare il segnale acustico



Selezione del programma



Premere il pulsante [Temp.] per 3 secondi per tacitare il segnale acustico.

Per riattivare il segnale acustico, premere nuovamente il pulsante per 3 secondi. L'impostazione verrà mantenuta fino al reset successivo.

! Attenzione!

- Una volta disattivata la funzione corrispondente, il segnale acustico non si riattiverà automaticamente.

FUNZIONAMENTO



PRESS 3 SEC. TO RELOAD

Ricarica

Questa operazione può essere eseguita durante il lavaggio, ad esempio quando il cestello è ancora in funzione e c'è una grande quantità di acqua ad alta temperatura all'interno. In questo caso, la lavatrice si troverà in una condizione non sicura, pertanto l'oblò non potrà essere aperto con la forza. Premere [Avvio/Pausa] per 3 secondi per ricaricare e iniziare ad aggiungere i vestiti a metà ciclo. Procedere come segue:

1. Attendere che il cestello si fermi.
2. Il blocco dell'oblò si sbloccherà.
3. Chiudere l'oblò una volta ricaricati i vestiti e premere il pulsante [> ||].



Premere [> ||] per 3 secondi.



Ricaricare i vestiti



Avvio



Attenzione!

- Non utilizzare la funzione Ricarica quando il livello dell'acqua della vasca interna o la temperatura sono eccessivamente alti.

MANUTENZIONE

■ Pulizia e manutenzione

⚠ Avvertenza!

- Scollegare sempre la spina dell'apparecchio e chiudere il rubinetto dell'acqua prima della pulizia e della manutenzione.

Pulizia della superficie esterna della lavatrice

Una corretta manutenzione della lavatrice può prolungarne la durata. La superficie può essere pulita con detergenti neutri diluiti non abrasivi, quando necessario. In caso di trabocco dell'acqua, utilizzare un panno umido per pulirla immediatamente. Non usare oggetti appuntiti per pulire l'apparecchio.

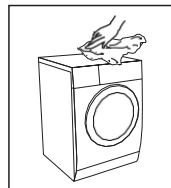

⚠ Attenzione!

- Non usare agenti abrasivi o caustici, acidi formici, solventi diluiti o sostanze simili, come alcool o prodotti chimici.

Pulizia del cestello

Le macchie di ruggine lasciate all'interno del cestello dagli articoli metallici devono essere immediatamente rimosse con detergenti privi di cloro. Non usare

📌 Nota!

- Tenere la biancheria lontano dalla lavatrice quando si pulisce il cestello.

lana d'acciaio per pulire il cestello!

Pulizia della guarnizione e del vetro dell'oblò

Pulire il vetro e la guarnizione dopo ogni lavaggio per rimuovere lanugine ed eventuali tracce di sporco. Se la lanugine si accumula può causare delle perdite.

Rimuovere eventuali monete, bottoni e altri oggetti dalla guarnizione dopo ogni lavaggio. Pulire la guarnizione e il vetro dell'oblò ogni mese per garantire il normale funzionamento dell'apparecchio.

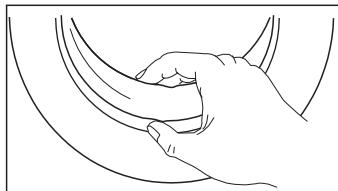

MANUTENZIONE

Pulizia del filtro di ingresso

Nota!

- La diminuzione del flusso d'acqua è un segno che il filtro deve essere pulito.

1. Chiudere il rubinetto e scollegare il tubo di alimentazione dell'acqua.
2. Pulire il filtro con una spazzola.
3. Svitare il tubo di alimentazione dell'acqua dalla parte posteriore della lavatrice. Estrarre il filtro utilizzando delle pinze a becchi lunghi.
4. Utilizzare una spazzola per pulire il filtro.
5. Reinstallare il filtro sull'ingresso dell'acqua e ricollegare il tubo di alimentazione dell'acqua.
6. Pulire il filtro di ingresso ogni 3 mesi per garantire il normale funzionamento dell'apparecchio.

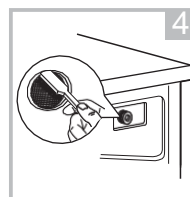
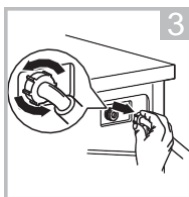
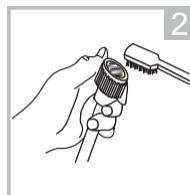
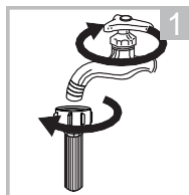

Pulizia della vaschetta dei detersivi

1. Premere il pulsante di rilascio [] sul coperchio dello scomparto dell'ammorbidente ed estrarre il cassetto dei detersivi. Pulire l'interno con una spazzola.
2. Sollevare ed estrarre il coperchio dello scomparto dell'ammorbidente dal cassetto dei detersivi e lavare entrambi gli elementi con acqua.
3. Riposizionare il coperchio dello scomparto dell'ammorbidente e richiudere il cassetto.

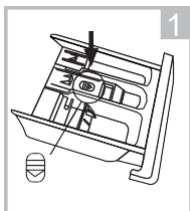

Premere il pulsante di rilascio e rimuovere il cassetto dei detersivi

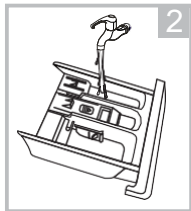

Pulire il cassetto dei detersivi e il coperchio dello scomparto dell'ammorbidente sotto l'acqua

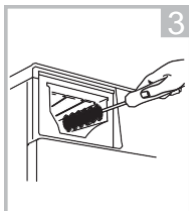

Pulire l'interno con una spazzola morbida

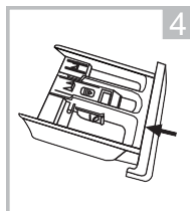

Riposizionare il cassetto

MANUTENZIONE



Nota!

- Non usare agenti abrasivi o caustici per pulire le parti in plastica.
- Pulire la vaschetta dei detersivi ogni 3 mesi per garantire il normale funzionamento dell'apparecchio.

MANUTENZIONE

Pulizia del filtro della pompa di scarico

⚠ Avvertenza!

- Assicurarsi che la lavatrice abbia finito il ciclo di lavaggio e sia vuota. Spegnerla e scollegarla prima di pulire il filtro della pompa di scarico.
- Fare attenzione all'acqua calda. Lasciare raffreddare l'acqua. Vi è il rischio di scottature!
- Pulire il filtro ogni 3 mesi per garantire il normale funzionamento della lavatrice.

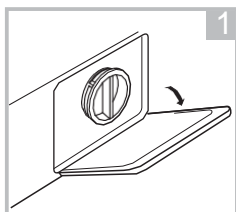

1 Aprire lo sportello inferiore

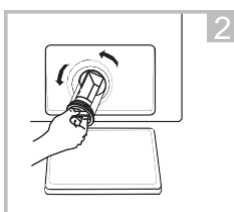

2 Aprire il filtro ruotandolo in senso antiorario

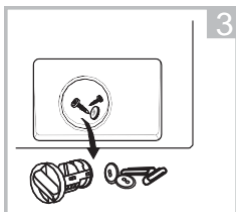

3 Rimuovere il materiale estraneo

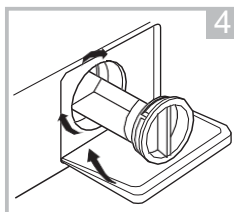

4 Chiudere lo sportello inferiore

⚠ Attenzione!

- Quando l'apparecchio è in uso, e a seconda del programma selezionato, può esserci dell'acqua calda nella pompa. Non rimuovere il coperchio della pompa durante un ciclo di lavaggio, attendere sempre che l'apparecchio abbia terminato il ciclo e sia vuoto. Quando si riposiziona il coperchio, assicurarsi di stringerlo saldamente.

MANUTENZIONE

■ Risoluzione dei problemi

Ogni volta che si verifica un problema con l'apparecchio, controllare se è possibile risolverlo seguendo le indicazioni riportate nelle tabelle seguenti. Se il problema persiste, contattare il servizio assistenza.

Descrizione	Possibile causa	Soluzione
La lavatrice non si avvia	L'oblò non è chiuso correttamente. Ci sono dei vestiti bloccati.	Chiudere bene l'oblò e riavviare. Controllare la biancheria all'interno.
Impossibile aprire l'oblò	La protezione di sicurezza si è attivata.	Scollegare l'alimentazione e riavviare.
Perdite d'acqua	I raccordi non sono abbastanza stretti.	Controllare e stringere il tubo di ingresso dell'acqua. Controllare e pulire il tubo di uscita.
Residui di detersivo nella vaschetta dei detersivi	Il detersivo è bagnato e/o agglomerato.	Pulire e asciugare la vaschetta dei detersivi.
L'indicatore o il display non funzionano	La scheda PC o il cablaggio presentano problemi di collegamento.	Spegnere l'alimentazione e controllare che la spina di rete sia collegata correttamente.
Rumore anomalo	I bulloni di fissaggio sono ancora in posizione. Il pavimento non è stabile o livellato.	Controllare se i bulloni di fissaggio sono stati rimossi Assicurarsi che la lavatrice sia installata su un pavimento stabile e livellato.
E20 Codici di errore	L'oblò non è chiuso correttamente	
E21 Descrizione	Problema di alimentazione	Verificare che la pressione dell'acqua sia trionno
	Possibile causa	Soluzione Raddrizzare il tubo
E21	Lo scarico dell'acqua	Controllare che il tubo di scarico
E12	L'acqua trabocca	Riavviare la lavatrice
EXX	Altro	Riavviare la lavatrice. Se il problema persiste, contattare l'assistenza.

MANUTENZIONE

■ Servizio assistenza

I pezzi di ricambio per il vostro apparecchio sono disponibili per almeno 10 anni. In caso di domande, si prega di contattare il nostro servizio assistenza:



Avvertenza!

Rischio di scosse elettriche

- Non cercare di riparare un apparecchio difettoso o presunto tale. Potreste mettere in pericolo la vostra vita e quella dei futuri utenti. Solo i tecnici specializzati sono autorizzati ad eseguire gli interventi di riparazione.
- Una riparazione impropria annulla la garanzia ed eventuali danni conseguenti non saranno riconosciuti!

Trasporto

ISTRUZIONI IMPORTANTI PER LA MOVIMENTAZIONE DELL'APPARECCHIO

- Scollegare l'apparecchio e chiudere il rubinetto di ingresso dell'acqua.
- Controllare se l'oblò e la vaschetta dei detersivi sono chiusi correttamente.
- Rimuovere il tubo di ingresso dell'acqua e il tubo di uscita dall'impianto domestico.
- Lasciare scaricare completamente l'acqua dall'apparecchio (vedere la sezione "Manutenzione - Pulizia del filtro della pompa di scarico")
- Importante: Reinstallare i 4 bulloni di fissaggio per il trasporto nella parte posteriore dell'apparecchio.
- Questo apparecchio è pesante. Trasportarlo con cura. Non afferrare parti sporgenti della lavatrice durante il sollevamento. L'oblò della lavatrice non può essere utilizzato come un'impugnatura.

■ Specifiche tecniche

Alimentazione 220-240V~, 50Hz

Corrente max 10A

Pressione standard dell'acqua 0,05MPa~1MPa

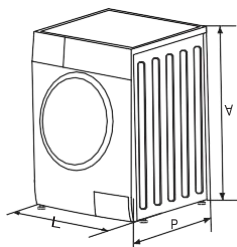

Modello	Capacità di lavaggio	Dimensioni (LxPxA mm)	Peso netto	Potenza nominale
MKWM FS60714 INV Touch B	7,0kg	595 x 495 x 850	60kg	2000W
MKWM FS60814 INV Touch B	8,0kg	595 x 565 x 850	68kg	2000W

MANUTENZIONE

MKWM FS60914 INV Touch B

9,0kg

595 x 565 x
850

71kg

2000W

MANUTENZIONE

■ Schede prodotto

Scheda informativa sul prodotto secondo il Regolamento (UE) 2019/2023

Nome del fornitore o marchio commerciale:

Indirizzo del fornitore ^(b):

Identificativo del modello: MKWM FS60714 INV Touch B

Parametri generali del prodotto:

Parametro	Valore		Parametro	Valore	
Capacità nominale (a) (kg)	7,0		Dimensioni in cm	Altezza	85
				Larghezza	60
				Profondità	50
EE _{lv} (%)	59,9		Classe di efficienza energetica (a)	B	
Indice di efficienza di lavaggio (a)	1,04		Efficacia di risciacquo (g/kg) (a)	5,0	
Consumo di energia in kWh per ogni ciclo, per il programma Eco 40-60. Il consumo effettivo di energia dipenderà dalle condizioni di utilizzo dell'apparecchio.	0,516		Consumo di acqua in litri per ogni ciclo, per il programma Eco 40-60. Il consumo effettivo di energia dipenderà dalle condizioni di utilizzo dell'apparecchio e dalla durezza dell'acqua.	45	
Massima temperatura interna del tessuto trattato (a) (°C)	Capacità nominale	36	Contenuto di umidità rimanente (%)	Capacità nominale	53
	Mezzo carico	34		Mezzo carico	53
	Un quarto di carico	21		Un quarto di carico	53
Velocità centrifuga (a) (giri/min)	Capacità nominale	1400	Classe di efficienza centrifuga-asciugatura	B	
	Mezzo carico	1400			
	Un quarto di carico	1400			
Durata programma (a) (h:min)	Capacità nominale	3: 28	Tipo	Unità autonoma	
	Mezzo carico	2: 42			
	Un quarto di carico	2: 42			
Emissioni di rumore aereo durante la fase di centrifuga (a) (db(A) re 1 pW)	76		Classe di emissioni di rumore aereo (a) (fase di centrifuga)	B	
Macchina spenta (W)	0.50		Modalità stand-by (W)	N/D	
Avvio ritardato (W) (se applicabile)	4.00		Stand-by di rete (W) (se applicabile)	N/D	

Durata minima della garanzia offerta dal fornitore (b):

NO

Questo prodotto è stato progettato per rilasciare ioni di argento durante il ciclo di lavaggio

Informazioni aggiuntive:

Link al sito web del fornitore, dove sono riportate le informazioni di cui al punto 9 dell'Allegato II del Regolamento della Commissione (UE) 2019/2023 (1) (b):

(a) Programma ECO 40-60

(b) Eventuali modifiche alle voci di questa tabella non sono considerate rilevanti ai fini applicativi del paragrafo 4 dell'Articolo 4 del Regolamento (UE) 2017/1369.

(c) Se il database dei prodotti genera automaticamente il contenuto definitivo di questa cella, il fornitore non dovrà immettere questi dati.

MANUTENZIONE

Scheda informativa sul prodotto secondo il Regolamento

Nome del fornitore o marchio commerciale:

Indirizzo del fornitore ^(b):

Identificativo del modello: MKWM FS60814 INV Touch B

Parametri generali del prodotto:

Parametro	Valore		Parametro	Valore	
Capacità nominale (a) (kg)	8,0		Dimensioni in cm	Altezza	85
				Larghezza	60
				Profondità	57
EEI _W ^(c)	60,0		Classe di efficienza energetica (a)	B	
Indice di efficienza di lavaggio (a)	1.04		Efficacia di risciacquo (g/kg) (a)	5.0	
Consumo di energia in kWh per ogni ciclo, per il programma Eco 40-60. Il consumo effettivo di energia dipenderà dalle condizioni di utilizzo dell'apparecchio.	0,545		Consumo di acqua in litri per ogni ciclo, per il programma Eco 40-60. Il consumo effettivo di energia dipenderà dalle condizioni di utilizzo dell'apparecchio e dalla durezza dell'acqua.	48	
Massima temperatura interna del tessuto trattato (a) (°C)	Capacità nominale	34	Contenuto di umidità rimanente (%)	Capacità nominale	53
	Mezzo carico	29		Mezzo carico	53
	Un quarto di carico	21		Un quarto di carico	53
Velocità centrifuga (a) (giri/min)	Capacità nominale	1400	Classe di efficienza centrifuga-asciugatura	B	
	Mezzo carico	1400			
	Un quarto di carico	1400			
Durata programma (a) (h:min)	Capacità nominale	3: 38	Tipo	Unità autonoma	
	Mezzo carico	2: 48			
	Un quarto di carico	2: 48			
Emissioni di rumore aereo durante la fase di centrifuga (a) (dB(A) re 1 pW)	76		Classe di emissioni di rumore aereo (a) (fase di centrifuga)	B	
Macchina spenta (W)	0.50		Modalità stand-by (W)	N/D	
Avvio ritardato (W) (se applicabile)	4.00		Stand-by di rete (W) (se applicabile)	N/D	

Durata minima della garanzia offerta dal fornitore (b):

Questo prodotto è stato progettato per rilasciare ioni di argento durante il ciclo di lavaggio

Informazioni aggiuntive:

NO

Link al sito web del fornitore, dove sono riportate le informazioni di cui al punto 9 dell'Allegato II del Regolamento della Commissione (UE) 2019/2023 (1) (b):

- (a) Programma ECO 40-60
 (b) Eventuali modifiche alle voci di questa tabella non sono considerate rilevanti ai fini applicativi del paragrafo 4 dell'Articolo 4 del Regolamento (UE) 2017/1369.
 (c) Se il database dei prodotti genera automaticamente il contenuto definitivo di questa cella, il fornitore non dovrà immettere questi dati.

MANUTENZIONE

Scheda informativa sul prodotto secondo il Regolamento

Nome del fornitore o marchio commerciale:

Indirizzo del fornitore ^(b):

Identificativo del modello: MKWM FS60914 INV Touch B

Parametri generali del prodotto:

Parametro	Valore		Parametro	Valore	
Capacità nominale (a) (kg)	9,0		Dimensioni in cm	Altezza	85
				Larghezza	60
				Profondità	57
EEI _w ^(a)	59,9		Classe di efficienza energetica (a)	B	
Indice di efficienza di lavaggio (a)	1.04		Efficacia di risciacquo (g/kg) (a)	5.0	
Consumo di energia in kWh per ogni ciclo, per il programma Eco 40-60. Il consumo effettivo di energia dipenderà dalle condizioni di utilizzo dell'apparecchio.	0,570		Consumo di acqua in litri per ogni ciclo, per il programma Eco 40-60. Il consumo effettivo di energia dipenderà dalle condizioni di utilizzo dell'apparecchio e dalla durezza dell'acqua.	49	
Massima temperatura interna del tessuto trattato (a) (°C)	Capacità nominale	34	Contenuto di umidità rimanente (%)	Capacità nominale	53
	Mezzo carico	34		Mezzo carico	53
	Un quarto di carico	21		Un quarto di carico	53
Velocità centrifuga (a) (giri/min)	Capacità nominale	1400	Classe di efficienza centrifuga-asciugatura	B	
	Mezzo carico	1400			
	Un quarto di carico	1400			
Durata programma (a) (h:min)	Capacità nominale	3: 48	Tipo	Unità autonoma	
	Mezzo carico	2: 54			
	Un quarto di carico	2: 54			
Emissioni di rumore aereo durante la fase di centrifuga (a) (db(A) re 1 pW)	76		Classe di emissioni di rumore aereo (a) (fase di centrifuga)	B	
Macchina spenta (W)	0.50		Modalità stand-by (W)	N/D	
Avvio ritardato (W) (se applicabile)	4.00		Stand-by di rete (W) (se applicabile)	N/D	

Durata minima della garanzia offerta dal fornitore (b):

Questo prodotto è stato progettato per rilasciare ioni di argento durante il ciclo di lavaggio

NO

Informazioni aggiuntive:

Link al sito web del fornitore, dove sono riportate le informazioni di cui al punto 9 dell'Allegato II del Regolamento della Commissione (UE) 2019/2023 (1) (b):

- (a) Programma ECO 40-60
 (b) Eventuali modifiche alle voci di questa tabella non sono considerate rilevanti ai fini applicativi del paragrafo 4 dell'Articolo 4 del Regolamento (UE) 2017/1369.
 (c) Se il database dei prodotti genera automaticamente il contenuto definitivo di questa cella, il fornitore non dovrà immettere questi dati.

MANUTENZIONE

- 1) Il consumo effettivo di energia dipenderà dal modo in cui la lavatrice viene utilizzata.
- 2) Il consumo effettivo di acqua dipenderà dal modo in cui la lavatrice viene utilizzata e dalla durezza dell'acqua.
- 3) Consegna dei pezzi di ricambio entro 15 giorni lavorativi dal ricevimento dell'ordine.

Scheda dati del prodotto secondo il Regolamento (UE) 2019/2014

La scheda dati dell'apparecchio può essere consultata online.

Accedere a <https://eprel.ec.europa.eu> e inserire il codice identificativo del modello dell'apparecchio per scaricare la scheda dati.

Il codice identificativo del modello dell'apparecchio si trova nella sezione delle specifiche tecniche.

Condizioni di garanzia convenzionale aggiuntiva

La garanzia convenzionale aggiuntiva è fornita da Midea Italia S.r.l. (di seguito Midea) con sede a Milano, 20121, Largo Donegani 2, a tutti gli acquirenti dei prodotti Washing Machine a marchio MasterKitchen commercializzati nel territorio della Repubblica Italiana (ad esclusione della città di Venezia e delle isole minori), della Repubblica di San Marino e della Città del Vaticano, installati e posti in opera nei medesimi stati e territori e corredati del presente certificato di garanzia.

La presente garanzia lascia impregiudicati tutti i diritti stabiliti per il consumatore dal Codice del consumo (D. Lgs. n.206/2005) e dagli artt. 1519 bis e collegati del codice civile.

L'applicazione di questa garanzia convenzionale è esclusa nei casi in cui l'acquirente del prodotto sia un utilizzatore professionale o altro soggetto differente dal consumatore finale.

La garanzia convenzionale aggiuntiva ha validità di 24 mesi a partire dalla data di acquisto del prodotto. La validità della garanzia convenzionale può essere prolungata di ulteriori 12 mesi rispetto al termine originale di scadenza, registrando il prodotto sul sito web www.masterkitchen.it nella sezione «Estensione Garanzia»; ulteriori condizioni di garanzia e limitazioni sono illustrate in uno specifico accordo contenuto in un form presente nel sito web illustrato in precedenza.

La garanzia è fruibile entro il termine temporale di 72 mesi successivi alla data di produzione dell'apparecchiatura.

La garanzia convenzionale aggiuntiva sarà considerata valida se saranno rispettate contestualmente le seguenti condizioni:

- Il prodotto sia corredato del presente certificato di garanzia originale, fornito unitamente al prodotto stesso al momento della consegna, da esibire all'atto della richiesta di assistenza.
- Sia disponibile un documento comprovante la data di acquisto del prodotto da parte dell'utente, l'identificazione del venditore e il modello del prodotto acquistato; tale documento dovrà essere esibito all'atto della richiesta di assistenza.
- Le etichette che indicano il modello e il numero seriale del prodotto non devono essere state asportate, alterate o rese illeggibili.

Il prodotto dovrà essere posto in opera ed utilizzato nel rispetto di tutte normative vigenti nel territorio di installazione e secondo quanto previsto dai manuali utente e di installazione allegati ad esso.

Midea non è responsabile dell'eventuale smarrimento del presente certificato e non è tenuta al rilascio di duplicati.

La garanzia consiste nella riparazione gratuita ovvero nella sostituzione gratuita dei componenti dei prodotti che presentano vizi o difetti di fabbricazione, salvo per quanto indicato nella presente garanzia.

Midea in caso di indisponibilità dei prodotti oggetto della richiesta di assistenza, potrà disporre la sostituzione con altri prodotti equivalenti.

La sostituzione del prodotto non modifica o estende la validità della garanzia convenzionale, che decorre sempre dalla data di acquisto del prodotto originario.

Midea, in caso di indisponibilità dei prodotti oggetto della richiesta di assistenza, potrà disporre la sostituzione con altri prodotti equivalenti.

La sostituzione del prodotto non modifica o estende la validità della garanzia convenzionale, che decorre sempre dalla data di acquisto del prodotto originario.

Le procedure di assistenza sono disponibili per la consultazione sul sito web www.midea.com/it

Le prestazioni di cui alla presente garanzia, ivi inclusa la verifica dei difetti sono erogate da Midea tramite una rete di Centri di Assistenza Tecnica (di seguito, i «CAT») autorizzati dalla stessa.

L'elenco dei CAT è disponibile mediante il contatto con il numero telefonico 02 9624 665.

La validità della garanzia è subordinata all'accertamento della sussistenza di vizi o difetti dei componenti costituenti i prodotti, operato da un CAT autorizzato.

Trascorsi i termini di garanzia o in assenza di anche una sola delle sue condizioni di validità sopra elencate, tutti i costi relativi ai ricambi e alla manodopera necessari per la riparazione dei prodotti sono a carico del cliente.

Esclusioni

A titolo esemplificativo ma non esaustivo, si elencano alcuni casi di esclusione della copertura della garanzia convenzionale:

- La garanzia non offre copertura per difetti originati da omessa manutenzione e mancata esecuzione di controlli periodici quali pulizia dei filtri, delle vaschette di raccolta del liquido di lavaggio e brillantante.
- La garanzia non offre copertura per danni diretti o indiretti causati da errata o imperfetta installazione dei prodotti e loro accessori o derivanti dal mancato rispetto delle prescrizioni ed istruzioni contenute nei manuali di installazione o richieste da normative o regolamenti vigenti nel territorio di installazione.
- La garanzia non offre copertura per anni diretti o indiretti causati da alimentazione elettrica istantanea o continuativa al di fuori dei valori di targa previsti per il prodotto.
- La garanzia non offre copertura per danni diretti o indiretti causati da utilizzo improprio o negligente dei prodotti ovvero da utilizzo degli stessi al di fuori delle condizioni ambientali previste per il corretto funzionamento.
- La garanzia non offre copertura per danni causati da ostruzione delle tubazioni di adduzione e scarico acqua.
- La garanzia non offre copertura per danni diretti o indiretti causati da manomissioni operate da personale non autorizzato e da utilizzo di componenti, ricambi o materiali di consumo non approvati da Midea come idonei.
- La garanzia non offre copertura per danni derivanti dal trasporto e dalla movimentazione dei prodotti, anche se contestati al vettore al momento della consegna.
- La garanzia non offre copertura per danni alle parti soggette a usura a seguito dell'utilizzo, quali ad esempio, sportelli, cerniere, cesti, cursori, leve e pulsanti.
- La garanzia non offre copertura per danni conseguenti all'utilizzo di detersivi inadatti o per l'utilizzo di sostanze non idonee nel prodotto.

Le clausole contenute nel presente documento possono essere modificate esclusivamente da Midea; nessuna variazione o modifica può essere apportata al presente documento se non a seguito di espressa manifestazione da parte di Midea.

Certificato di garanzia

Vi ringraziamo per aver acquistato un nostro prodotto.

Vi invitiamo a conservare questo documento unitamente alla prova di acquisto.

La garanzia ha una durata di 24 mesi a partire dalla data riportata sul documento d'acquisto. La durata della garanzia può essere estesa seguendo le istruzioni riportate nelle condizioni convenzionali di garanzia aggiuntiva.

Il nostro Servizio Clienti è a Vostra disposizione per le richieste di assistenza sul prodotto.

Per richiedere assistenza sul prodotto in caso di guasto ad uno dei centri assistenza contattare il numero del Servizio Clienti:

02 9624 665

Il servizio è attivo dal Lunedì al Venerdì dalle ore 09:00 alle ore 13:00 e dalle ore 14:00 alle 18:00.

Il servizio è accessibile al costo previsto dal piano telefonico in uso sul numero chiamante.

Conservare questo documento unitamente al documento comprovante la data di acquisto del prodotto e al numero di serie prelevato dall'imballo del prodotto.

Questo documento non deve essere spedito.

Spazio per applicare
il documento di acquisto

Spazio per applicare
Il codice a barre con il numero seriale presente
sull'imballo del prodotto



Master Kitchen

Midea Italia Srl a Socio Unico
Viale Luigi Bodio, 29
20158 Milano, Italia, Made in P.R.C



Master Kitchen

Washing Machine

OWNER'S MANUAL

MKWM FS60714 INV Touch B
MKWM FS60814 INV Touch B
MKWM FS60914 INV Touch B

Read This Manual 

Read all instructions and explanations for the installation before use. Follow the instructions carefully. Keep the operation instructions handy for later use. If the appliance is sold or passed on, ensure that the new owner always receives this operation instructions.

CONTENTS

SAFETY INSTRUCTIONS

- Safety Instructions 2

INSTALLATION

- Product Description 9
- Installation 10

OPERATION

- Quick Start 13
- Before Each Washing 15
- Detergent Dispenser 16
- Control Panel 18
- Programmes.....19
- Option..... 25

MAINTENANCE

- Cleaning and Care 29
- Trouble Shooting 32
- Technical Specifications 33
- Product Fiche 34

SAFETY INSTRUCTIONS

■ Safety Instructions

Please read the following safety information thoroughly and follow it strictly to minimize the risk of fire or explosion, electric shock and to prevent property damage, personal injury or loss of life. Failing to follow these instructions shall void any warranty.

Warning!

This combination of symbol and signal word indicates a potentially dangerous situation which may result in death or serious injuries unless it's avoided.

Caution!

This combination of symbol and signal word indicates a potentially dangerous situation which may result in slight or minor injuries or damage to property and the environment.

Note!

This combination of symbol and signal word indicates a potentially dangerous situation which may result in slight or minor injuries.

Warning!

ELECTRIC SHOCK HAZARD

- If the supply cord is damaged, it must be replaced by the manufacturer, its service agent or similarly qualified persons in order to avoid a hazard.
 - If the machine is damaged, it must not be operated unless repaired by the manufacturer, its service agent or similarly qualified persons.
- Risk of electric shock!

SAFETY INSTRUCTIONS

- The appliance can be used by children aged from 8 years and above and persons with reduced physical, sensory or mental capabilities or lack of experience and knowledge if they have been given supervision or instruction concerning use of the appliance in a safe way and understand the hazards involved. Children shall not play with the appliance. Cleaning and user maintenance shall not be made by children without supervision.
- Children should be supervised that they do not play with the appliance.
- Children 3 years and under shall be kept away from the appliance or continuously supervised.
- Animals and children may climb into the machine. Check the machine before every operation.
- Do not climb or sit on the appliance.

INSTALLATION LOCATION AND SURROUNDING

- All washing and additional substances are to be kept in a safe place out of the reach of children.
- Do not install the machine on a carpet floor. The obstruction of the openings by a carpet can damage the machine.
- Keep the appliance clear from heating sources and direct sunlight to avoid plastic and rubber parts to corrode.
- Do not use the appliance in humid environments or rooms containing explosive or caustic gas. In case of water leakage or water splashes let the appliance dry in the open air.
- The appliance must not be installed behind a lockable door, a sliding door or a door with a hinge on the opposite side to that of the washing machine.

SAFETY INSTRUCTIONS

- Do not operate the machine in rooms with a temperature of below 5°C. This can cause damages to parts of it. If it is unavoidable, make sure to drain the water completely from the appliance after every use (see „Maintenance - Cleaning of drain pump filter“) to avoid damages caused by frost.
- Never use flammable sprays or substances in the immediate proximity of the appliance.

INSTALLATION

- Remove all packaging material and transport bolts before using the appliance. Otherwise, serious damage may result.
- This appliance is equipped with a single inlet valve and can be connected to the cold water supply only.
- Mains plug must be accessible after installation.
- Before washing clothes for the first time, the product shall be operated once throughout all the procedures without any clothes inside.
- Before using the washing machine, the product shall be calibrated.
- Do not put any excessively heavy objects on the appliance, like water containers or heating devices.
- The new hose-sets supplied with the appliance are to be used and that old hose-sets should not be reused.
- Max. Inlet water pressure 1 MPa. Min. inlet water pressure 0.05 MPa.

ELECTRICAL CONNECTION

- Make sure the supply cable is not trapped by the machine, it can get damaged.
- Connect the product to a grounded outlet protected by a fuse complying with the values in the “ Technical specifications “ table. The grounding installation has to be made by a qualified electrician. Ensure that the machine is installed in accordance with the local regulations.

SAFETY INSTRUCTIONS

•Water and electrical connections must be carried out by a qualified technician in accordance with the manufacturer's instructions and local safety regulations.

Warning!

- Don't use multiple plugs or extension cords.
- The appliance must not have an external switching device such as a timer or connected to a circuit that is regularly switched on and off.
- Do not pull the plug out of the mains outlet if there is flammable gas around.
- Never pull out power plug with wet hands.
- Always pull at the plug, not at the cable.
- Always unplug the appliance if it is not being used.

WATER CONNECTIONS

- Check the connections of the water inlet tubes, the water tap and the outlet hose for possible problems due to changes of water pressure. If the connections loosen or leak close the water tap and get it repaired. Do not use the appliance before the pipes and hoses are installed properly by qualified persons.
- Glass door may become very hot during the operation. Keep children and pets far away from the machine while it is operating.
- The water inlet and outlet hoses have to be safely installed and remain undamaged. Otherwise, water leakage can occur.
- Do not remove the drain pump filter while there is still water in the appliance. Big quantities of water can leak out, and there is a risk of scalding due to hot water.

SAFETY INSTRUCTIONS

OPERATION AND MAINTENANCE

- Never use any flammable, explosive or toxic solvents. Do not use gasoline and alcohol etc. as detergents. Only select detergents that are suitable for machine washing.
- Make sure that all pockets are emptied. Sharp and rigid items such as coins, brooches, nails, screws, stones etc. may cause serious damages to this machine.
- Remove all objects from pockets such as lighters and matches before use the appliance.
- Thoroughly rinse items that have been washed by hand.
- Items that have been soiled with substances such as cooking oil, acetone, alcohol, petrol, kerosene, spot removers, turpentine, wax and wax removers should be washed in hot with an extra amount of detergent before being dried in the appliance.
- Items containing foam rubber (latex foam), shower caps, water proof textiles, rubber backed articles and clothes or pillows fitted with foam rubber pads should not be dried in the machine
- Fabric softeners or similar products should be used as recommended in their instructions.
- Never try to open the door forcefully. The door will unlock shortly after the end of a cycle.
- Please do not close the door with excessive force. If it is found difficult to close the door, please check if the clothes are properly inserted and distributed.

SAFETY INSTRUCTIONS

- Always unplug the appliance and close the water tap before cleaning and maintenance and after each use.
- Never pour water over the appliance for cleaning purpose. Risk of electric shock!
- Repairs shall only be carried out by the manufacturer, its service agent or similarly qualified persons in order to avoid a hazard. The producer will not be responsible for damages caused by the intervention of not authorized persons.

TRANSPORT

- Before Transport:
 - Bolts shall be reinstalled to the machine by a specialized person
 - Accumulated water shall be drained out of the machine
- This appliance is heavy. Transport with care. Never hold any protruding part of the machine when lifting. The machine door cannot be used as a handle.

INTENDED USE

The product is intended only for home use and for textiles in household amounts suitable for machine washing and drying. This appliance is for indoor use only and not intended for built in use. Only use according to these instructions. The appliance is not intended for commercial use.

Any other use is considered as improper use. The producer is not responsible for any damage or injuries that may result of it.

- This appliance is intended to be used in household and similar applications such as:
 - Staff kitchen areas in shops, offices and other working environments;
 - Farm houses;
 - By clients in hotels, motels and other residential type environments;
 - Bed and breakfast type environments;
 - Areas for communal use in blocks of flats or in laundrettes.

SAFETY INSTRUCTIONS

Packaging/Old appliance



This marking indicates that this product should not be disposed with other household wastes throughout the EU. To prevent possible harm to the environment or human health from uncontrolled waste disposal, recycle it responsibly to promote the sustainable reuse of material resources. To return your used device, please use the collection systems or contact the retailer where the product was purchased. They return and can take this product for environmental safe recycling.

INSTALLATION

■ Product Description

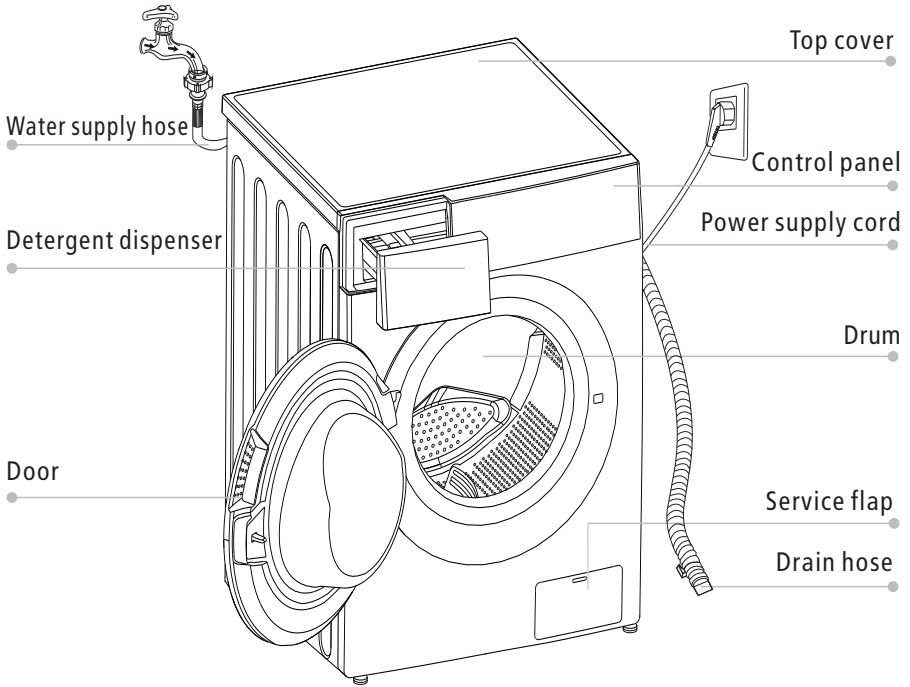

Note!

- The product picture is for illustration only, please refer to real product as reference.

Accessories

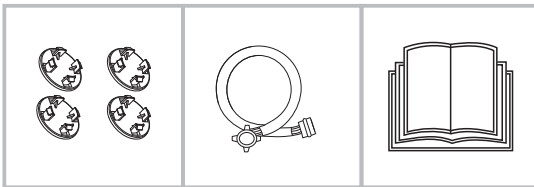

4 x Cover caps

1 x Supply hose
cold water

1 x Owner's manual

INSTALLATION

■ Installation

Installation area

⚠ Warning!

- Stability is important to prevent the product from wandering! Make sure the machine is standing leveled and stable.
- Make sure that the product does not stand onto the power cord.
- Make sure to maintain the minimum distances from the walls as shown in the picture

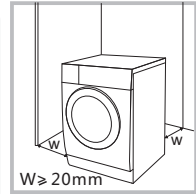

Before installing the machine, the location characterized as follows shall be selected:

1. Rigid, dry, and level surface
2. Avoid direct sunlight
3. Sufficient ventilation
4. Room temperature is above 0°C
5. Keep far away from the heat sources such as coal or gas burning appliances.

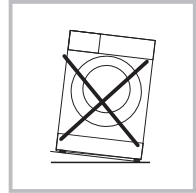

Unpacking the washing machine

⚠ Warning!

- Packaging material (e.g. Films, Styrofoam) can be dangerous for children.
- There is a risk of suffocation ! Keep all packaging well away from children.

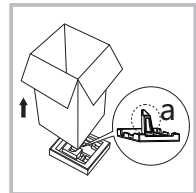

1. Remove the cardboard box and styrofoam packing.
2. Lift the washing machine and remove the base packaging. Make sure the small triangle foam (a) is removed with the bottom packaging together. If not, lay the unit down on the side surface and remove it manually.
3. Remove the tape securing the power supply cord and drain hose.
4. Remove the inlet hose from the drum.

INSTALLATION

Remove transport bolts

⚠ Warning!

- You must remove the transport bolts from the backside before using the product.



Loosen the 4 transport bolts with a spanner.

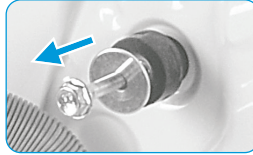

Remove the bolts including the rubber parts and keep them for future use.

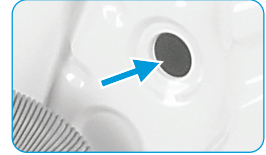

Close the holes using the cover caps.

Levelling the washing machine

⚠ Warning!

- The lock nuts on all four feet must be screwed tightly against the housing.

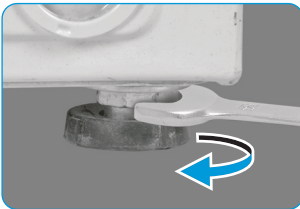

1. Loosen the lock nut.
2. Turn the foot until it reaches the floor.
3. Adjust the legs and lock the nuts with a spanner. Make sure the machine is level and steady.

Connect the water supply hose

⚠ Warning!

To prevent leakage or water damage, follow the instructions in this chapter

- Do not kink, crush or modify water inlet hose.



Connect the water supply hose to the water inlet valve and a water tap with cold water as indicated.



🔩 Note!

- Connect manually, do not use tools. Check if the connections are tight.

INSTALLATION

Drain Hose

⚠ Warning!

- Do not kink or protract the drain hose.
- Position drain hose properly ,otherwise damage might result of water leakage.

There are two ways to place the end of drain hose:

1.Put it into the water trough.

2.Connect it to the branch drain pipe of the trough.

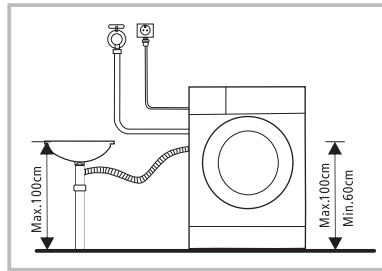
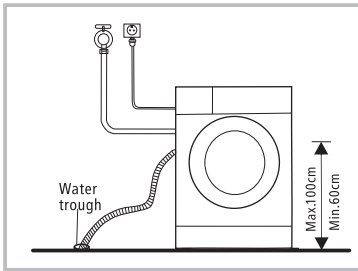

OPERATION

■ Quick Start

⚠ Caution!

- Before washing, please make sure the washing machine is installed properly.
- Your appliance was thoroughly checked before it left the factory. To remove any residual water and to neutralize potential odors, it's recommended to clean your appliance before first use. For this reason, start the Cotton program at 90°C without laundry and detergent.

📌 Calibration

It's recommended to calibrate the washing machine, so that provide the best performance.

The appliance is able to detect the amount of laundry loaded. This function is optimizing the product performance by minimizing energy and water consumption, saving you money and time. For this reason it's recommended to calibrate the appliance for best use.

- 1- Remove all accessories from the drum and close the door;
- 2- Insert the mains plug to the socket;
- 3- Switch on the washing machine and press "Speed" and "Delay" simultaneously for 10 seconds until "t19" is displayed;
- 4- Press [▷||] to start the appliance and wait till "*****" is displayed.

OPERATION

1. Before Washing

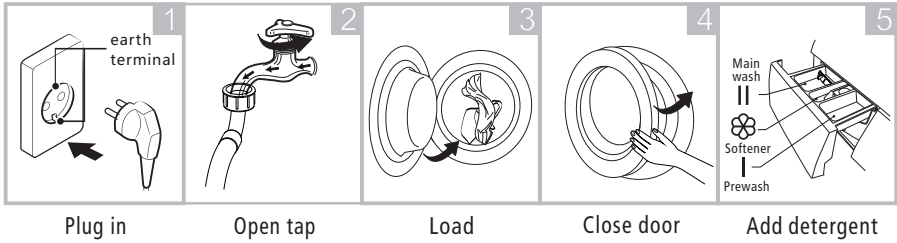

Note!

- Detergent need to be added in compartment I if the pre-wash function is selected.

2. Washing

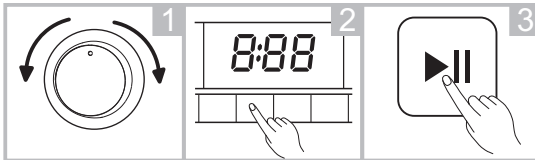

- Select programme Select function or remain default settings Press Start/Pause to start the program

3. After Washing

Buzzer beep and "End" on display.

OPERATION

■ Before Each Washing

- The ambient temperature of the washing machine should be 5-40°C. If used under 0°C, the inlet valve and draining system may be damaged. If the machine is installed under freezing conditions, it should be transferred to normal ambient temperature to ensure the water supply hose and drain hose can unfreeze before use.
- Please check your laundry care labels and the detergent use instructions before wash. Use non-foaming or less-foaming detergent suitable for machine washing properly.

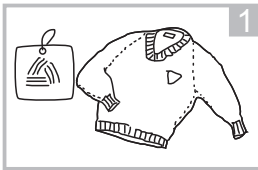

Check the care label

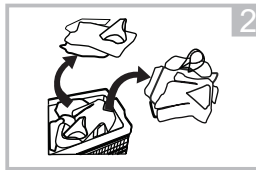

Sort laundry according to color and textile type

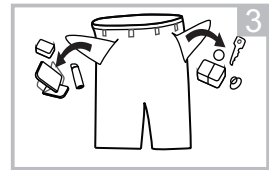

Take all items out of the pockets

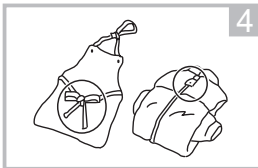

Tie together long textile strips and belts, close zips and button

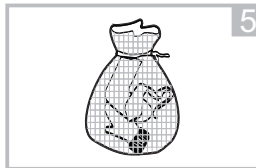

Put small items into a laundry bag

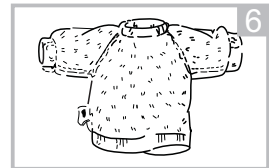

Turn easy-pilling and long-pile fabric inside out

⚠ Warning!

- Do not wash or dry articles that have been cleaned in, washed in, soaked in, or dabbed with combustible or explosive substances like wax, oil, paint, gasoline, alcohol, kerosene, and other flammable materials.
- Washing single clothes items may easily create big eccentricity and cause alarm due to unbalance. Therefore it is suggested to add one or two more laundry items to the wash so that spin can be done smoothly.

OPERATION

■ Detergent Dispenser

- I Pre wash
- II Main wash
- ☼ Softener
- ⊖ Release button to pull out the dispenser

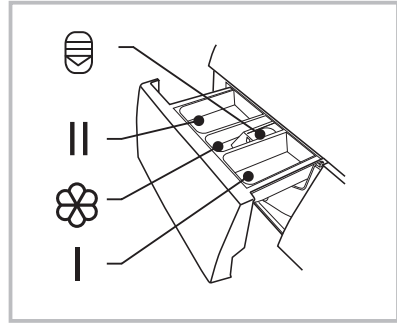

⚠ Caution!

- Detergent only need to be added in "compartment I "after selecting pre-wash function.

Programme	I	II	☼	Programme	I	II	☼
Cotton	○	●	○	Spin Only			
Synthetic	○	●	○	Bulky	○	●	○
Mix	○	●	○	Wool		●	○
Sportswear	○	●	○	Quick 15'		●	○
Baby Care	○	●	○	Rapid 45'	○	●	○
Jeans	○	●	○	20°C		●	○
Rinse & Spin			○	Intensive		●	○
ECO 40-60		●	○				

● Means must ○ Means optional

OPERATION

Detergent Recommendation

Recommended washing detergent	Wash cycles	Washing temp.	Type of laundry and textile
Heavy-duty detergent with bleaching agents and optical brighteners	Cotton, ECO 40-60, Mix, Bulky	20/30/40/60	White laundry made from boil-proof cotton or linen
Colour detergent without bleaching agent and optical brighteners	Cotton, ECO40-60, Mix, Bulky	Cold/20/30/40	Coloured laundry made from cotton or linen
Color or mild detergent without optical brighteners	Synthetic	Cold/20/30/40	Coloured laundry made from easy care fibres or synthetic materials
Mild washing detergent	Synthetic	20 /30	Delicate textiles, silk, viscose
Special wool detergent	Wool	20/30	Wool

Note!

- Agglomerating or ropy detergent or additive can be diluted in some water before pouring it into the detergent dispenser, to avoid its inlet to get blocked and thus cause a water overflow.
- Please choose the suitable type of detergent to get a maximum of washing performance and a minimum of water and energy consumption
- To achieve the best cleaning result a proper detergent dosing is important.
- Use a reduced detergent amount if the drum is not filled completely.
- Always adjust the amount of detergent to the water hardness, if your tap water is soft, use less detergent.
- Dose according to how dirty your laundry is, less dirty clothes require less detergent.
- Highly concentrated (compact detergent) requires particularly accurate dosing.

Following symptoms are a sign of detergent overdosing:

- heavy foam formation
- poor washing and rinsing result

Following symptoms are a sign of detergent underdosing:

- laundry turns grey
- built-up of limescale deposits on the drum, the heating element and/or the laundry

OPERATION

Control Panel

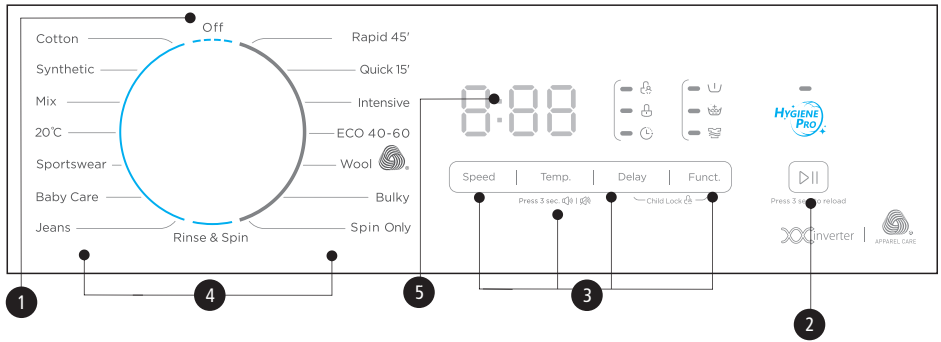

1 On/Off
Turn the appliance on and off.

2 Start/Pause
Start or pause your programme.

3 Option
This allows you to select additional functions and will light when selected.

4 Programmes
Available according to the laundry type.

5 Display
The display shows settings, estimated remaining time, options and status messages.

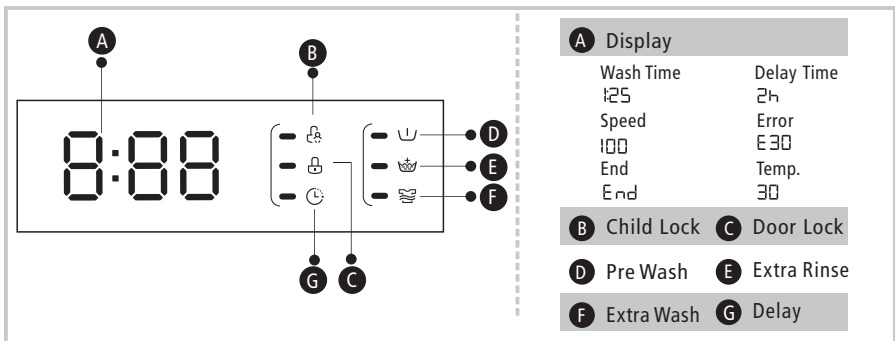

OPERATIONS

■ Programmes

Programme	Load(kg)			Display Time		
	7.0	8.0	9.0	7.0	8.0	9.0
Cotton	7.0	8.0	9.0	3:49	3:49	3:49
Synthetic	3.5	4.0	4.5	3:28	3:28	3:28
Mix	7.0	8.0	9.0	1:30	1:30	1:30
20°C	3.5	4.0	4.5	1:11	1:11	1:11
Sportswear	3.5	4.0	4.5	1:16	1:16	1:16
Baby Care	7.0	8.0	9.0	1:52	1:52	1:52
Jeans	7.0	8.0	9.0	1:56	1:56	1:56
Rinse & Spin	7.0	8.0	9.0	0:30	0:30	0:30
Spin Only	7.0	8.0	9.0	0:12	0:12	0:12
Bulky	7.0	8.0	9.0	1:48	1:48	1:48
Wool	2.0	2.0	2.0	1:07	1:07	1:07
ECO 40-60	2.0	2.0	2.0	3:13	3:32	3:41
Intensive	7.0	8.0	9.0	3:48	3:48	3:48
Quick 15'	2.0	2.0	2.0	0:15	0:15	0:15
Rapid 45'	2.0	2.0	2.0	0:45	0:45	0:45



Note!

- The parameters in this table are only for user's reference. The actual parameters maybe different with the parameters in above mentioned table.

OPERATION

■ Programmes

MKWM FS60714 INV Touch B							
Cycle	Nominal capacity in kg	Temperature setting	Cycle duration in hours and minutes	Energy consumption in kWh/operalling cycle	Water consumption in liter//operalling cycle	Highest temperature ature °C ¹⁾	residual moisture in % /spin speed ²⁾
Cotton(60°C)	7.0	60	3:54	1.392	65	60	53/1400
Mix	7.0	40	1:30	0.713	65	40	70/800
20°C	3.5	20	1:11	0.194	41	20	65/1000
Quick 15'	2.0	Cold	0:15	0.03	40	Cold	75/800
Intensive	7.0	40	3:48	1.066	65	40	70/800
ECO 40-60	3.5	--	2:42	0.47	44	34	53/1400
	7.0	--	3:28	0.775	54	36	53/1400
	2.0	--	2:42	0.2	35	21	53/1400

- The above data is for reference only, and the data may change due to different actual use conditions.
- The valves given for programmes other than the ECO 40-60 programme are indicative only.
- Concerning to EN 60456:2016/prA2019 With (EU)2019/2014, (EU)2019/2023, The EU energy efficiency class is: B
Energy test program: ECO 40-60. Other as the default.
Half load for 7.0Kg machine:3.5Kg.
Quarter load for 7.0Kg machine:2.0Kg.

OPERATION

■ Programmes

MKWM F560814 INV Touch B							
Cycle	Nominal capacity in kg	Temperature setting	Cycle duration in hours and minutes	Energy consumption in kWh/operalling cycle	Water consumption in liter//operalling cycle	Highest temperature ature °C ⁽¹⁾	residual moisitre in % /spin speed ⁽²⁾
Cotton(60°C)	8.0	60	3:54	1.498	71	60	53/1400
Mix	8.0	40	1:30	0.772	71	40	70/800
20°C	4.0	20	1:11	0.200	44	20	65/1000
Quick 15'	2.0	Cold	0:15	0.03	40	Cold	75/800
Intensive	8.0	40	3:48	1.136	71	40	70/800
ECO 40-60	4.0	--	2:48	0.504	46	29	53/1400
	8.0	--	3:38	0.857	59	34	53/1400
	2.0	--	2:48	0.24	37	21	53/1400

- The above data is for reference only, and the data may change due to different actual use conditions.
- The valves given for programmes other than the ECO 40-60 programme are indicative only.
- Concerning to EN 60456:2016/prA2019 With (EU)2019/2014, (EU)2019/2023, The EU energy efficiency class is: B
Energy test program: ECO 40-60. Other as the default.
Half load for 8.0Kg machine:4.0Kg.
Quarter load for 8.0Kg machine:2.0Kg.

OPERATION

■ Programmes

MKWM FS60914 INV Touch B							
Cycle	Nominal capacity in kg	Temperature setting	Cycle duration in hours and minutes	Energy consumption in kWh/operalling cycle	Water consumption in liter//operalling cycle	Highest temperature ature °C ¹⁾	residual moisure in % /spin speed ²⁾
Cotton(60°C)	9.0	60	3:54	1.603	78	60	53/1400
Mix	9.0	40	1:30	0.830	78	40	70/800
20°C	4.5	20	1:11	0.206	48	20	65/1000
Quick 15'	2.0	Cold	0:15	0.03	40	Cold	75/800
Intensive	9.0	40	3:48	1.206	78	40	70/800
ECO 40-60	4.5	--	2:54	0.63	48	34	53/1400
	9.0	--	3:48	0.935	62	34	53/1400
	2.5	--	2:54	0.22	39	21	53/1400

- The above data is for reference only, and the data may change due to different actual use conditions.
- The valves given for programmes other than the ECO 40-60 programme are indicative only.
- Concerning to EN 60456:2016/prA2019 With (EU)2019/2014, (EU)2019/2023, The EU energy efficiency class is: B
Energy test program: ECO 40-60. Other as the default.
Half load for 9.0Kg machine:4.5Kg.
Quarter load for 9.0Kg machine:2.5Kg.

OPERATION

- 1) The highest temperature reached by the laundry in the wash cycle for at least 5 minutes.
- 2) Residual moisture after the wash cycle in water content percent and the spin speed at which this was achieved.
- 3) The ECO 40-60 programme is able to clean normally soiled cotton laundry declared to be washable at 40°C or 60°C, together in the same cycle. This programme is used to assess the compliance with the regulation (EU) 2019/2023.

The most efficient programmes in terms of energy consumption are generally those that perform at lower temperatures and longer duration.

Loading the household washing machine up to the capacity indicated for the respective programmes will contribute to energy and water savings.

Noise and remaining moisture content are influenced by the spinning speed: the higher the spinning speed in the spinning phase, the higher the noise and the lower the remaining moisture content.

Caution!

- If there is any break in the power supply while the machine is operating, a special memory stores the selected programme. The machine will continue the programme when the power supply is re-established.

OPERATION

■ Programmes

Programmes are available according to the laundry type.

Programmes	
Cotton	Hard-wearing textiles, heat-resistant textiles made of cotton or linen.
Synthetic	Wash synthetic articles, for example: shirts, coats, blending. While washing the knitting textiles, detergent quantity shall be reduced due to its loose string construction and easily forming bubbles.
Mix	Mixed load consisting of textiles made of cotton and synthetics.
20°C	20°C default, can choose cold water.
Sportswear	Washing the activewear.
Baby Care	Washing the baby's clothes, it can make the baby's wear cleaner. and make the rinse performance better to protect the baby skin.
Jeans	Specially for jeans.
Rinse&Spin	Extra rinse with spin.
Spin Only	Extra spin with selectable spin speed.
Bulky	This program is specially designed for washing duvet coats.
Wool	Hand or machine-washable wool or richwool textiles. Especially gentle wash programme to prevent shrinkage, longer programme pauses (textiles rest in wash liquor).
ECO 40-60	Default 40°C, not selectable, suitable for laundry washing at about 40°C-60°C.
Intensive	To increase the washing effects, washing time is increased.
Quick 15'	Extra short programme approx, suitable for lightly soiled washing as a small amounts of laundry.
Rapid 45'	Washing few and not very dirty clothes quickly.

Note!

- Reference to your product to select the programmes.

OPERATION

■ Option

Cycle	Default Temp.(°C)	Default spin speed in rpm		Additional functions
Wash cycles		1400	1500	
Cotton	40	1400	1500	🕒, 📏, 🧺, 🧺, 🧺
Synthetic	40	1200	1200	🕒, 📏, 🧺, 🧺, 🧺
Mix	40	800	800	🕒, 📏, 🧺, 🧺, 🧺
20°C	20	1000	1000	🕒, 🧺
Sportswear	40	800	800	🕒, 📏, 🧺
Baby Care	60	800	800	🕒, 📏, 🧺, 🧺, 🧺
Jeans	60	1000	1000	🕒, 📏, 🧺
Rinse & Spin	--	1000	1000	🕒, 🧺
Spin Only	--	1000	1000	🕒
Bulky	40	1000	1000	🕒, 📏, 🧺, 🧺, 🧺
Wool	40	600	600	🕒, 🧺
ECO 40-60	40	1400	1500	🕒
Intensive	40	800	800	🕒
Quick 15'	Cold	800	800	🕒
Rapid 45'	40	800	800	🕒, 📏, 🧺

📌 Note!

- For the maximum spin speed, program time, and other details of the ECO 40-60 program, please refer to the content on the Product Fiche page.
- The table shows which cycle offers which options for adjustment. If an adjustment is not possible for a cycle.

Temp.

Temp.

When needed, the washing temperature can be adjusted by pressing the temperature button in the following steps: Cold - 20°C - 30°C - 40°C - 60°C - 90°C.

OPERATION

Speed

Spin Speed

When needed, the spinning speed can be adjusted pressing the Speed button in the following steps: 1400 : 0-400-600-800-1000-1200-1400
1500: 0-400-600-800-1000-1200-1400-1500

Delay

Delay

1. Select a programme
2. Press the Delay button to choose the delaying time 0-24h
3. Press [Start/Pause] to start the delay operation



Choose programme

Setting time

Start

To cancel the Delay function, press the "Delay" button before starting the program until the display shows 0 h. If the program has already started, switch the appliance off and afterwards on and select a new programme.



Pre Wash

Extra washing function before the main washing cycle starts to increase the washing performance.

Note: Detergent needs to be added to the compartment I.



Extra Rinse

The laundry will undergo an extra rinse after selecting this function.



Extra Wash

To increase the washing time and intensity for a better cleaning effect of heavy soiled laundry.



HYGIENE PRO

When the Hygiene Pro light is on, this function is automatically activated in the program. The Self-Clean function will be automatically activated during every washing cycle. Hygiene Pro system will keep your laundry always clean.

OPERATION



Child Lock

This function is meant to keep children from misusing the controls.



Press [Delay] and [Funct.] simultaneously for 3 sec until the buzzer beep. The child lock indicator switches on.

⚠ Caution!

When the Child Lock is activated, the display will alternately show "CL" and the remaining time.

Pressing any other button will cause the Child Lock indicator to flash for 3 sec.

When the program ends, "CL" and "END" will alternate on the display for 10 sec, then the indicator will flash for 3 sec.

The Child Lock deactivates the function of all buttons except the On/Off button and the Child lock button!

Only the simultaneous pressing of the two buttons [Delay] and [Funct.] can deactivate the Child Lock!

Please deactivate the Child Lock before selecting a new program!



Mute the buzzer



Choose the Programme



Press the [Temp.] button for 3sec., the buzzer is mute.

To act the buzzer function, press the button again for 3 seconds. The setting will be kept until the next reset.

⚠ Caution!

- After Muting the buzzer function, the sounds will not be activated any more.

OPERATION



Reload

This operation can be executed during the washing progress. When the drum is still rolling and there is large amount of water with high temperature in the drum. The state is unsafe and the door cannot be opened forcefully. To press [Start/Pause] for 3 sec. to reload, and start the clothes adding in the midway function. Please follow the steps as bellow:

- 1.Wait until the drum stops rotation.
- 2.The door lock is unlocked.
- 3.Close the door when the clothes are reloaded and press the [▷||] button.



Press [▷||] 3sec.

Reload the clothes

Start

⚠ Caution!

- Don't use the Reload function when the water level over the edge of the inner tub or the temperature is higher.

MAINTENANCE

■ Cleaning and Care

⚠ Warning!

- Always unplug the appliance and close the water tap before cleaning and maintenance.

Cleaning the Cabinet

Proper maintenance on the washing machine can extend its working life. The surface can be cleaned with diluted non-abrasive neutral detergents when necessary. If there is any water overflow, use a cloth to wipe it off immediately. Never use sharp items to clean the appliance.

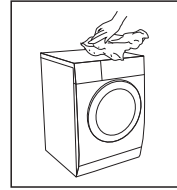

⚠ Caution!

- Never use abrasive or caustic agents, formic acids or its diluted solvents or similar substances, like alcohol or chemical products.

Cleaning the Drum

Any rust stains left inside the drum by metal articles must be removed immediately using chlorine-free detergents. Never use steel wool for cleaning the drum!

📌 Note!

- Keep any laundry away from the machine while cleaning the drum.

Cleaning the Door Seal and Glass

Wipe the glass and seal after each wash to remove lint and stains. If lint builds up it can cause leakages. Remove any coins, buttons and other objects from the seal after each wash. Clean the Door Seal and Glass every month to ensure the normal operation of the appliance.

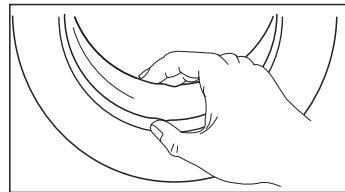

MAINTENANCE

Cleaning the Inlet Filter

Note!

- Diminishing water flow is a sign that the filter need to be cleaned.

1. Close the tap and remove the water supply hose from it.
2. Clean the filter with a brush.
3. Unscrew the water supply hose from the backside of the machine. Pull out the filter with long nose pliers.
4. Use a brush to clean the filter.
5. Reinstall the filter to the water inlet and reconnect the water supply hose.
6. Clean the Inlet filter every 3 months to ensure the normal operation of the appliance.

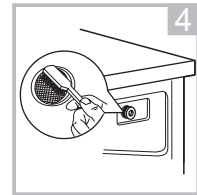
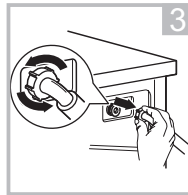
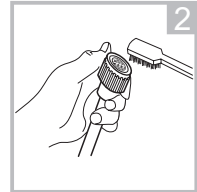
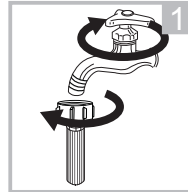

Clean The Detergent Dispenser

1. Press down the release [] on the softener cover and pull the dispenser drawer out of the recess. Clean the inside of the recess with a brush.
2. Lift the softener cover off the dispenser drawer and wash both items with water.
3. Restore the softener cover and push the drawer back into the recess.

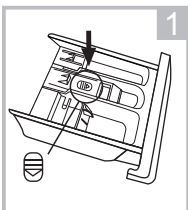

Press the release and remove the dispenser drawer

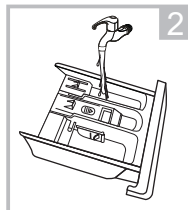

Clean the dispenser drawer and the softener cover under water

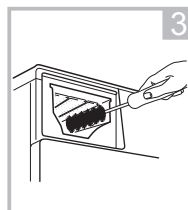

Clean the recess with an soft brush

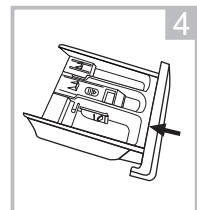

Insert the dispenser drawer

Note!

- Do not use abrasive or caustic agents to clean plastic parts.
- Clean the detergent dispenser every 3 months to ensure the normal operation of the appliance.

MAINTENANCE

Cleaning the Drain Pump Filter

⚠ Warning!

- Make sure that the machine has finished the washing cycle and is empty. Switch it off and unplug it before cleaning the drain pump filter.
- Be careful of hot water. Allow the water to cool down. Risk of scalding!
- Clean the filter periodically every 3 months to ensure the normal operation of the appliance.

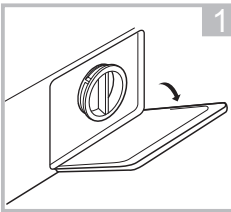

Open the lower cover cap

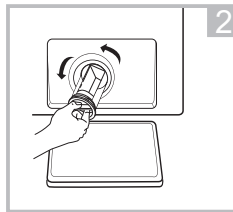

Open the filter by turning to the counter clockwise

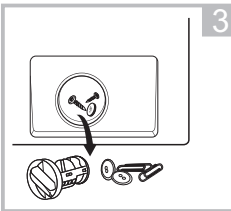

Remove extraneous matter

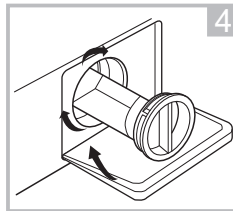

Close the lower cover cap

⚠ Caution!

- When the appliance is in use and depending on the programme selected there can be hot water in the pump. Never remove the pump cover during a wash cycle, always wait until the appliance has finished the cycle, and is empty. When replacing the cover, ensure it is securely re-tightened.

MAINTENANCE

■ Trouble Shooting

Whenever there is a problem with the appliance, check if you can solve it following the tables below. If the problem persists, please contact the customer service.

Description	Possible cause	Solution
Appliance does not start	Door is not closed properly. Clothes are stuck.	Close the door properly and restart. Check the laundry.
Door can't be opened	Safety protection is activated.	Disconnect the power and restart.
Water leakage	Connections are not tight enough.	Check and fasten the water inlet pipe. Check and clean the outlet hose.
Detergent residues in the detergent dispenser	Detergent is damp and/or clotted.	Clean and wipe the detergent dispenser dry.
Indicator or display does not work	PC board or harness have connection problems.	Switch off the power and check if the mains plug is connected properly.
Abnormal noise	Fixing bolts still in place. Floor is not solid or level.	Check if the fixing bolts have been removed Make sure the appliance is installed on a solid and level floor.

Error Codes

Description	Possible cause	Solution
E30	Door is not closed properly	Close the door properly and restart.
E10	Water injecting problem during wash cycle.	Check if the water pressure is high enough. Straighten the water pipe. Clean the inlet valve filter.
E21	Overtime water draining	Check the drain hose for blockage.
E12	Water overflow	Restart the appliance.
EXX	Others	Restart the appliance. If problem persists, please contact the customer service.

MAINTENANCE

■ Customer service

Spare part for your appliance are available for a minimum of 10 years.

In case of questions please contact our customer service at:

Warning!

Risk of electric shock

- Never try repair an appliance which is defective or presumed to be defective. You may put your own and future users' lives in danger. Only authorised specialists are allowed to carry out this repair work.
- Improper repair will void the warranty and subsequent damages can't be recognized!

Transport

IMPORTANT STEPS WHEN MOVING THE APPLIANCE

- Unplug the appliance and close the water inlet tap.
- Check, if the door and the detergent dispenser are closed properly.
- Remove the water inlet pipe and the outlet hose from the house installations.
- Let the water drain completely from the appliance (see "Maintenance Cleaning the drain pump filter")
- Important: Re-install the 4 transport bolts in the back of the appliance.
- This appliance is heavy. Transport with care. Never hold any protruding part of the machine when lifting. The machine door cannot be used as a handle.

■ Technical Specifications

Power Supply 220-240V~,50Hz

MAX.Current 10A

Standard Water Pressure 0.05MPa~1MPa

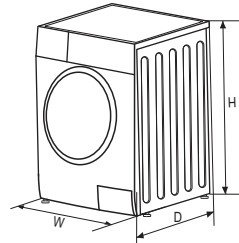

Model	Washing Capacity	Dimension (W*D*Hmm)	Net Weight	Rated Power
MKWM FS60714 INV Touch B	7.0kg	595*495*850	60kg	2000W
MKWM FS60814 INV Touch B	8.0kg	595*565*850	68kg	2000W
MKWM FS60914 INV Touch B	9.0kg	595*565*850	71kg	2000W

MAINTENANCE

■ Product Fiche

Product Information Sheet acc. regulation (EU) 2019/2023

Supplier's name or trade mark:

Supplier's address ^(*):

Model identifier: MKWM FS60714 INV Touch B

General product parameters:

Parameter	Value		Parameter	Value	
Rated capacity ^(*) (kg)	7.0		Dimensions in cm	Height	85
				Width	60
				Depth	50
EEI _w ^(*)	59.9		Energy efficiency class ^(*)	B	
Washing efficiency index ^(*)	1.04		Rinsing effectiveness (g/kg) ^(*)	5.0	
Energy consumption in kWh per cycle, based on the eco 40-60 programme. Actual energy consumption will depend on how the appliance is used.	0.516		Water consumption in litre per cycle, based on the eco 40-60 programme. Actual water consumption will depend on how the appliance is used and on the hardness of the water.	45	
Maximum temperature inside the treated textile ^(*) (°C)	Rated capacity	36	Remaining moisture content ^(*) (%)	Rated capacity	53
	Half	34		Half	53
	Quarter	21		Quarter	53
Spin speed ^(*) (rpm)	Rated capacity	1400	Spin-drying efficiency class ^(*)	B	
	Half	1400			
	Quarter	1400			
Programme duration ^(*) (h:min)	Rated capacity	3 : 28	Type	free-standing	
	Half	2 : 42			
	Quarter	2 : 42			
Airborne acoustical noise emissions in the spinning phase ^(*) (dB(A) re 1 pW)	76		Airborne acoustical noise emission class ^(*) (spinning phase)	B	
Off-mode (W)	0.50		Standby mode (W)	N/A	
Delay start (W) (if applicable)	4.00		Networked standby (W) (if applicable)	N/A	

Minimum duration of the guarantee offered by the supplier ^(*):

This product has been designed to release silver ions during the washing cycle

NO

Additional information:

Weblink to the supplier's website, where the information in point 9 of Annex II to Commission Regulation (EU) 2019/2023 (1) (b) is found:

^(*) for the eco 40-60 programme.

^(*) changes to these items shall not be considered relevant for the purposes of paragraph 4 of Article 4 of Regulation (EU) 2017/1369.

^(*) if the product database automatically generates the definitive content of this cell the supplier shall not enter these data.

MAINTENANCE

Product Information Sheet acc. regulation (EU) 2019/2023

Supplier's name or trade mark:

Supplier's address ^(b):

Model identifier: MKWM FS60814 INV Touch B

General product parameters:

Parameter	Value		Parameter	Value	
Rated capacity ^(c) (kg)	8.0		Dimensions in cm	Height	85
				Width	60
				Depth	57
EEL _w ^(c)	60.0		Energy efficiency class ^(c)	B	
Washing efficiency index ^(c)	1.04		Rinsing effectiveness (g/kg) ^(c)	5.0	
Energy consumption in kWh per cycle, based on the eco 40-60 programme. Actual energy consumption will depend on how the appliance is used.	0.545		Water consumption in litre per cycle, based on the eco 40-60 programme. Actual water consumption will depend on how the appliance is used and on the hardness of the water.	48	
Maximum temperature inside the treated textile ^(c) (°C)	Rated capacity	34	Remaining moisture content ^(c) (%)	Rated capacity	53
	Half	29		Half	53
	Quarter	21		Quarter	53
Spin speed ^(c) (rpm)	Rated capacity	1400	Spin-drying efficiency class ^(c)	B	
	Half	1400			
	Quarter	1400			
Programme duration ^(c) (h:min)	Rated capacity	3 : 38	Type	free-standing	
	Half	2 : 48			
	Quarter	2 : 48			
Airborne acoustical noise emissions in the spinning phase ^(c) (dB(A) re 1 pW)	76		Airborne acoustical noise emission class ^(c) (spinning phase)	B	
Off-mode (W)	0.50		Standby mode (W)	N/A	
Delay start (W) (if applicable)	4.00		Networked standby (W) (if applicable)	N/A	

Minimum duration of the guarantee offered by the supplier ^(b):

This product has been designed to release silver ions during the washing cycle

NO

Additional information:

Weblink to the supplier's website, where the information in point 9 of Annex II to Commission Regulation (EU) 2019/2023 (1) (b) is found:

^(c) for the eco 40-60 programme.

^(b) changes to these items shall not be considered relevant for the purposes of paragraph 4 of Article 4 of Regulation (EU) 2017/1369.

^(c) if the product database automatically generates the definitive content of this cell the supplier shall not enter these data.

MAINTENANCE

Product Information Sheet acc. regulation (EU) 2019/2023

Supplier's name or trade mark:

Supplier's address ^(b):

Model identifier: MKWM F560914 INV Touch B

General product parameters:

Parameter	Value		Parameter	Value	
Rated capacity ^(c) (kg)	9.0		Dimensions in cm	Height	85
				Width	60
				Depth	57
EEL _w ^(c)	59.9		Energy efficiency class ^(c)	B	
Washing efficiency index ^(c)	1.04		Rinsing effectiveness (g/kg) ^(c)	5.0	
Energy consumption in kWh per cycle, based on the eco 40-60 programme. Actual energy consumption will depend on how the appliance is used.	0.570		Water consumption in litre per cycle, based on the eco 40-60 programme. Actual water consumption will depend on how the appliance is used and on the hardness of the water.	49	
Maximum temperature inside the treated textile ^(c) (°C)	Rated capacity	34	Remaining moisture content ^(c) (%)	Rated capacity	53
	Half	34		Half	53
	Quarter	21		Quarter	53
Spin speed ^(c) (rpm)	Rated capacity	1400	Spin-drying efficiency class ^(c)	B	
	Half	1400			
	Quarter	1400			
Programme duration ^(c) (h:min)	Rated capacity	3 : 48	Type	free-standing	
	Half	2 : 54			
	Quarter	2 : 54			
Airborne acoustical noise emissions in the spinning phase ^(c) (dB(A) re 1 pW)	76		Airborne acoustical noise emission class ^(c) (spinning phase)	B	
Off-mode (W)	0.50		Standby mode (W)	N/A	
Delay start (W) (if applicable)	4.00		Networked standby (W) (if applicable)	N/A	

Minimum duration of the guarantee offered by the supplier ^(b):

This product has been designed to release silver ions during the washing cycle

NO

Additional information:

Weblink to the supplier's website, where the information in point 9 of Annex II to Commission Regulation (EU) 2019/2023 (1) (b) is found:

^(c) for the eco 40-60 programme.

^(b) changes to these items shall not be considered relevant for the purposes of paragraph 4 of Article 4 of Regulation (EU) 2017/1369.

^(c) if the product database automatically generates the definitive content of this cell the supplier shall not enter these data.

MAINTENANCE

- 1) The actual energy consumption will depend on how the appliance is used.
- 2) The actual water consumption will depend on how the appliance is used and on the hardness of the water.
- 3) Delivery of the spare parts within 15 working days after having received the order.

Product Data Sheet concerning (EU) 2019/2014

The product data sheet for your appliance can be found online.

Go to <https://eprel.ec.europa.eu> and enter the model identifier for your appliance to download the data sheet.

The model identifier for your appliance can be found in the technical specifications section.



Master Kitchen

Midea Italia srl a Socio Unico
Viale Luigi Bodio, 29
20158 Milano, Italia Made in P.R.C